

Manual trazido até si por:

[www.aspiradorkirby.com](http://www.aspiradorkirby.com)



No nosso site pode encontrar consumíveis, serviços de reparação e suporte ao seu aspirador Kirby.

Saiba mais em [www.aspiradorkirby.com](http://www.aspiradorkirby.com)

# Instruções Importantes sobre Segurança

O *Sentria*<sup>TM</sup> Modelo segundo as normas de segurança dos EUA e do Canadá como um G10D é listado e homologado pelo Underwriters Laboratories Inc. como um electrodoméstico com isolamento duplo. Os Modelos 2930\*\* e 2950\*\* Carpet Shampoo System, os Modelos 2931\*\* e 2951\*\* Floor Care System, o Modelo 2935\*\* Zippbrush, o Modelo 2932\*\* Turbo Accessory System também são listados e homologados como Acessórios Opcionais para uso com este modelo Kirby<sup>®</sup>. Fora da América do Norte, o modelo G10E de 230/240 Volt e o modelo G10J de 100 Volt são aprovados pelos organismos nacionais de testes, conforme for apropriado.

**AO USAR UM ELECTRODOMÉSTICO, DEVE-SE SEMPRE TOMAR ALGUMAS PRECAUÇÕES BÁSICAS. FAMILIARIZE-SE COM TODAS AS INSTRUÇÕES IMPORTANTES SOBRE SEGURANÇA ANTES DE USAR O KIRBY.**

**FAMILIARIZE-SE COM TODAS AS INFORMAÇÕES IMPORTANTES SOBRE SEGURANÇA, ANTES DE USAR O SISTEMA DE LIMPEZA *SENTRIA*.**

## **AVISO - PARA REDUZIR OS RISCOS DE INCÊNDIO, CHOQUES ELÉCTRICOS OU FERIMENTOS:**

- Quando o aparelho estiver ligado à tomada, não o deixe ligado ou funcionando sem que haja alguém por perto. Desligue-o da tomada quando ele não estiver em uso e antes de ser feita a manutenção.
- Não use o aparelho ao ar livre. Use-o apenas sobre superfícies secas ou com o Kirby Carpet Shampoo System. Não o deixe exposto à chuva. Guarde-o sempre dentro de casa.
- Não deixe que o aparelho seja usado como brinquedo. É necessário muito cuidado quando ele for usado por crianças ou próximo delas. Não permita que o aparelho seja usado por crianças desacompanhadas.
- Este aparelho não deve ser utilizado por pessoas (incluindo crianças) com capacidades físicas, sensoriais ou mentais reduzidas, ou falta de experiência e conhecimento do aparelho, a menos que vigiadas ou instruídas quanto ao seu uso por uma pessoa responsável pela sua segurança.
- Use o aparelho apenas da maneira descrita neste manual. Use apenas os acessórios recomendados pelo fabricante.
- Não use o aparelho com o fio ou a ficha danificados. Se o aparelho não estiver funcionando da maneira correcta ou se tiver sofrido uma queda ou danos, tiver sido exposto ao ar livre ou tiver sido imerso em água, envie-o a uma assistência técnica.
- Não puxe nem carregue o aparelho pelo fio, não use o fio como alça, não feche portas prendendo o fio nem puxe o fio em torno de beiradas ou cantos. Não deixe que o aparelho passe sobre o fio. Mantenha o fio afastado de superfícies aquecidas.
- Não desligue o aparelho da tomada puxando pelo fio. Para desligá-lo, segure a ficha, e não o fio.
- Não manuseie a ficha nem o aparelho com as mãos molhadas.
- Não introduza objectos nas aberturas. Não use o aparelho com as aberturas bloqueadas; mantenha-as livres de pó, fiapos, cabelos e qualquer outro elemento que possa reduzir o fluxo de ar.
- Mantenha o cabelo, a roupa, os dedos e todas as partes do corpo afastados das aberturas e das partes móveis.
- Mantenha o veio sem fiapos, cabelos ou resíduos.
- Não o utilize para aspirar materiais a arder, incandescentes ou que ainda libertem fumo, como cigarros, fósforos, faúlhas ou cinzas quentes.
- Não aspire materiais combustíveis.
- Não use o aparelho sem o saco colector e/ou os filtros instalados.
- Desligue o aparelho antes de retirar a ficha da tomada.
- Tenha muito cuidado ao limpar escadas.
- Não use o aparelho para aspirar líquidos inflamáveis ou combustíveis, como gasolina, nem o utilize em locais fechados em que haja vapores inflamáveis ou combustíveis.
- Ao usar o Carpet Champô System, não use líquidos inflamáveis ou combustíveis para limpar a alcatifa ou o piso.
- Ao usar o Floor Care System, utilize apenas produtos de limpeza Kirby<sup>®</sup> genuínos ou limpa-pisos e ceras disponíveis no mercado próprios para a limpeza com máquinas.
- Desligue o fio da tomada e aguarde até que o motor esteja totalmente parado antes de efectuar qualquer tipo de limpeza, conserto ou troca de acessórios.
- Este aparelho está dotado de duplo isolamento. A sua manutenção deverá ser feita exclusivamente por um Centro de Serviço Kirby ou por um Distribuidor autorizado, devendo ser utilizadas peças Kirby genuínas para proporcionar segurança e preservar a garantia.
- Mantenha todas as substâncias químicas Kirby fora do alcance de crianças. Essas substâncias podem causar irritação ou desconforto se forem engolidas ou entrarem em contacto com os olhos.
- Não use fluidos inflamáveis ou combustíveis no Pulverizador Portátil.
- Não use o Pulverizador Portátil com pesticidas ou produtos químicos que possam afectar ou causar danos ao sistema respiratório, aos olhos ou à pele.
- Utilize sempre óculos de segurança quando fizer lixagem turbo.

***GUARDE ESTAS INSTRUÇÕES  
APENAS PARA USO DOMÉSTICO***

# Sumário

<b>Instruções Importantes sobre Segurança</b>	<b>2</b>
<b>Informações Sobre Este Manual</b>	<b>4</b>
<b>Kirby® Micron Magic® HEPA Filtration</b>	<b>5</b>
<b>Parte 1—Primeiros Passos</b>	
Movimentação do <i>Sentria</i> /Travão de Inclinação do	
Movimentação do Sistema de Elevação/Braço de fecho inclinado	7
Toe-Touch Control/Ajuste da altura de limpeza / TechDrive® Power Assist	8
Instalação/Troca dos Sacos Colectores Descartáveis	9
Tira de Suporte do Saco Colector/Mini Em-Tor/Elevador da Correia	10
<b>Parte 2—Aspirador Vertical &amp; Portátil</b>	<b>12</b>
Controlo do Cabo na Posição Vertical	13
O Aspirador Vertical	14
O Aspirador Vertical como Aspirador de Sucção Directa	15
O Aspirador Portátil	16
<b>Parte 3—Aspirador com Tubos &amp; Acessórios</b>	<b>18</b>
Instalação da Mangueira para Acessórios	19
Tubos de Extensão/Bocal para Superfícies/Escova para pó	20
Bocal para Estofos/Acessório para Cantos com Escova Removível/	
Escova para Parede & Tecto	21
Ferramenta utilitária/Cabo de Controle de Sucção	22
Uso do <i>Sentria</i> como um Insuflador	23
O Pulverizador Portátil	25
O Portable Shampooer	27
<b>Parte 4—Acessórios Opcionais</b>	<b>29</b>
O Carpet Shampoo System	30
O Miracle Waxer - Polidor	37
O Floor Care System - Polidor de Piso	39
O Floor Care System - Afofador de Alcatifa	41
A Turbo Accessory System™	42
O Zippbrush	45
<b>Parte 5—Dicas de Operação/Manutenção</b>	<b>46</b>
Troca da Correia do Bocal Grande	47
Ajuste da Altura das Cerdas da Escova Cilíndrica	48
Troca de Peças Diversas	50
Perguntas e Respostas/Solução de Problemas	51
Outros Produtos e Suprimentos Kirby de Alta Qualidade	56
<b>Índice Remissivo</b>	<b>58</b>
Ilustração Ampliada do <i>Sentria</i> e Acessórios	<b>60</b>

Se tiver questões relacionadas com a sua compra ou com o funcionamento do seu Sistema de Conservação Doméstica Kirby, por favor entre em contacto com o seu distribuidor autorizado local:

---

---

---

**OU**

Pode contactar o Departamento de Relações com o Consumidor da The Kirby Company por:

e-mail	<a href="mailto:consumer@kirbywhq.com">consumer@kirbywhq.com</a>	correio	Consumer Relations
telefone	00 800 547 292 72		1920 West 114th Street
fax	001-216-529-6146		Cleveland, Ohio 44102

O nosso horário de atendimento é das 8:00 às 17:00, hora da costa leste dos EUA, de segunda a sexta.

# Informações Sobre Este Manual



Este Manual do Proprietário foi elaborado para ser fácil de ler e seguir. Foi organizado em seções com base nas várias maneiras de usar o sistema Kirby® *Sentries*™. Em cada seção, ilustrações simples ajudam-no a visualizar com facilidade os passos necessários para trabalhar com o seu sistema *Sentries* e com os seus vários componentes e acessórios opcionais.

Atenção: Na contracapa deste manual, encontrará ilustrações e descrições das peças do seu sistema de limpeza *Sentries*. Consulte essas ilustrações e os números correspondentes, quando estiver a ler o manual.

Além do Sumário na página 3, você também encontrará um Índice Remissivo na página 58 que o levará às informações de que precisa.

Esperamos sinceramente que este manual o ajude a obter muitos anos de satisfação, graças ao desempenho de classe mundial do seu novo sistema de limpeza *Sentries* da Kirby.

# MICRON MAGIC®

•••• HEPA FILTRATION

## With MicroAllergen Technology

Encomende novos sacos de filtragem genuínos Kirby Micron Magic HEPA, com tecnologia MicroAllergen, ao seu distribuidor autorizado Kirby local.

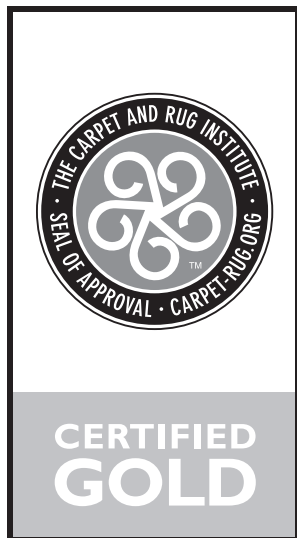

O Carpet and Rug Institute (CRI) atribuiu ao sistema de limpeza Kirby o selo de aprovação “Nível dourado” pelo cumprimento dos requisitos daquele instituto relativamente a remoção de sujidades e captura e retenção de pós.

# KIRBY®

*Para os que gostam de Qualidade, Confiabilidade e Desempenho*

# Primeiros Passos

## PARTE UM

Esta secção fornece informações gerais necessárias para que você comece a usar o seu *Sentria*<sup>TM</sup>. Inclui informações sobre:

**Movimentação e Transporte do Sistema**

**Uso do Travão de Inclinação do Braço**

**O Toe-Touch Control**

**Ajuste da altura de limpeza**

**Uso do Tech Drive<sup>®</sup> Power Assist**

**Instalação/Troca dos Sacos Colectores Descartáveis**

**Como esvaziar o saco colector**

**Mini Em-Tor**

**Como Entender o Elevador da Correia**

Leia atentamente esta secção (bem como as demais) antes de usar o seu novo sistema de limpeza *Sentria*.

# Primeiros Passos



## MOVIMENTAÇÃO DO SISTEMA

O *Sentria* está equipado com Tech Drive® Power Assist. Para poder empurrar o aparelho com o motor desligado (OFF), o pedal Tech Drive ⑪ deve estar na posição OFF (desengatado).

Desligue o Tech Drive empurrando para baixo o lado “N” (marcado com “N” de Neutral) do Pedal N/D do Tech Drive. (Consulte a página 8 para obter informações adicionais.) □



## TRAVA DE INCLINAÇÃO DO BRAÇO

A Trava de Inclinação do Braço ⑩ permite que erga a frente do sistema *Sentria* por cima de soleiras de portas ou tapetes. Para isso, mova a Alavanca da Trava de Inclinação em direção ao saco. Dessa forma, o braço só moverá parcialmente para baixo. Isso permite que você empurre para baixo o braço travado e erga a frente do aparelho.

## FECHAR A ALAVANCA VERTICAL

Mova a Alavanca de Inclinação do Braço para fora do saco. Isso fechará a base no seu lugar quando se ergue o aparelho do chão.

NOTA: A Alavanca de Inclinação do Braço deve estar sempre na posição central quando se aspira.



## ERGA O SISTEMA

Use a Alavanca Inferior de Transporte ao centro ou a a Alavanca Superior de Transporte acima do saco para erguer e transportar o aparelho.



## TOE-TOUCH CONTROL

O Toe-Touch Control ⑧, ⑨, localizado sobre a roda dianteira, eleva e baixa a frente do *Sentria*.

Pise o Pedal Inferior do Toe-Touch Control ⑨ para erguer a frente. □



### CUIDADO:

Nunca destrave a Trava de Inclinação do Braço sem segurar o braço. O braço possui molas e pode saltar bruscatamente para cima ao ser destravado.

# Primeiros Passos



## AJUSTE DA ALTURA DE LIMPEZA

Vire o aparelho e selecione a altura correcta de limpeza. Prima o Pedal Superior do Toe-Touch Control ⑧ as vezes que forem necessárias até que o aparelho fique na posição mais baixa.

Prima o Pedal Inferior do Toe-Touch Control ⑨ um nó de cada vez para erguer o Bocal de Alimentação para a altura desejada.

De cada vez que subir um nó ouvirá um clique. Conte os cliques até à altura desejada.



### Erguer a Unidade

Configuração mais baixa

1 Clique acima

2 cliques acima

3 cliques acima

4+ cliques acima

### Finalidade

Recomendado para: tapetes

Opcional: aspirar tapetes de pêlo comprido

Opcional: aspirar tapetes de pêlo longo

Recomendado: remoção de pêlo de animal

Mangueira e acessórios □



## COMO LIGAR O TECH DRIVE POWER ASSIST (DRIVE)

O seu sistema Sentra está equipado com Tech Drive Power Assist. Esta função inovadora elimina a maior parte do esforço necessário para deslocar o seu Sentra de um lado para o outro. Para accionar o Tech Drive Power Assist, empurre para baixo o lado “D” vermelho (marcado com “D” de Drive) do Pedal N/D do Tech Drive ⑫, localizado logo abaixo do Interruptor Liga/Desliga ⑬.

Você pode usar o *Sentria* sem o Tech Drive Power Assist, se desejar. Basta colocar o pedal Tech Drive na posição Neutral. □



## COMO DESACTIVAR O TECH DRIVE POWER ASSIST (NEUTRAL)

Para mover o *Sentria*™ com o motor DESLIGADO ou para aspirar sem o Power Assist, o Tech Drive deve ser colocado na posição Neutral.

Para colocar o Tech Drive na posição Neutral, empurre para baixo o lado “N” cinzento (marcado com “N” de Neutral) do pedal N/D do Tech Drive ⑬. □



### IMPORTANTE:

Para evitar possíveis danos em mosaicos frágeis, ou marcas em pisos encerados e polidos não alcatifados, desactive o pedal Tech Drive.



# Primeiros Passos

## ESTE SISTEMA SENTRIA® HOME CARE SYSTEM USA SACOS DE FILTRO DESCARTÁVEIS MELHORADOS DO “ESTILO F” DA KIRBY.

*Tamanho funcional • Fácil de instalar*

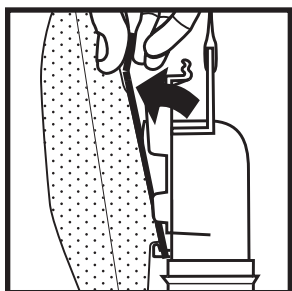

### Para remover um saco de filtro descartável usado.

Abra o saco permanente exterior e retire o saco de filtro descartável para fora, juntamente com o adaptador do topo.

Vire para cima as patilhas de cartão que seguram o saco de filtro descartável ao adaptador do topo. Enquanto segura as patilhas de cartão, puxe a face de cartão do saco de filtro descartável para fora do adaptador do topo.



### Para instalar um saco de filtro descartável novo.

**1** Com o saco permanente exterior aberto e o adaptador do topo de fora, coloque a base da face de cartão contra a patilha inferior do adaptador do topo.



**2** A seguir, rode a face de cartão para cima contra a superfície plana do adaptador do topo.

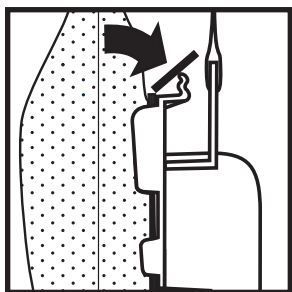

**3** Dobre as patilhas de cartão no topo da face de cartão para dentro dos respectivos suportes na parte superior do adaptador do topo.

Finalmente, insira o adaptador do topo e o novo saco de filtro descartável para dentro do saco permanente e encerre completamente o fecho.

**NOTA:** Tem que ter um saco de filtro descartável instalado antes de usar o aspirador. Substitua sempre o saco de filtro descartável quando os detritos alcançarem a linha indicadora FULL (CHEIO) do saco de filtro descartável. Se não seguir este procedimento, o desempenho do aspirador será afectado.

*Use apenas sacos de filtro descartáveis Kirby® “Estilo F” genuínos.*



#### **CUIDADO:**

Antes de mudar o saco de filtro descartável, desligue o cabo de alimentação eléctrica da tomada da parede e certifique-se de que o motor e a ventoinha estão parados.

# Primeiros Passos

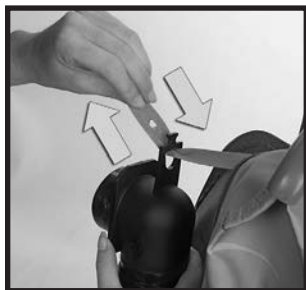

## TIRA DE SUPORTE DO SACO COLECTOR

**4** Verifique se a Tira de Suporte do Saco Colector ④ está presa ao Adaptador Superior ⑤. A Tira de Suporte do Saco Colector proporciona o suporte necessário para a operação adequada do Saco Colector Descartável.

Se ela não estiver presa, passe a tira pelo furo pequeno do Adaptador Superior. Em seguida, coloque o furo da tira sobre o pino no Adaptador Superior.

Finalmente, insira o adaptador e o novo saco colector no Saco Permanente Externo ① e feche totalmente o fecho para obter um melhor funcionamento.

NOTA: Para que o Sistema de Filtragem funcione correctamente, use apenas Sacos Colectores Kirby® Micron Magic™ HEPA. Se o saco externo estiver rasgado ou danificado, troque-o imediatamente. □



## COMO ESVAZIAR O SACO COLECTOR MINI EM-TOR

O saco colector Mini Em-Tor ⑥ foi projectado para apanhar partículas grandes e pesadas, que podem ser deitadas fora removendo este saco.

**1** Para o remover, segure o Mini Em-Tor pelo apoio e gire-o para fora do corpo do aparelho o máximo possível, e puxe-o para cima.

Para soltar do braço a parte superior do saco, pressione o Botão de Libertação do Saco Colector ⑩. Após remover o saco colector Mini Em-Tor e todo o Conjunto do Saco Colector, coloque a abertura dianteira do saco colector Mini Em-Tor sobre uma folha de jornal e sacuda-o para remover as partículas. ➤



**2** Para colocar de novo o saco colector Mini Em-Tor, prenda novamente todo o Conjunto do Saco Colector, inserindo a Lingueta da Trava do Saco ②, na parte superior do saco, na abertura abaixo do Botão de Libertação do Saco Colector ⑩.

Finalmente, alinhe a seta indicadora em alto-relevo do saco colector Mini Em-Tor com a seta indicadora da Porta de Exaustão de Ar ⑪. Gire o saco colector Mini Em-Tor na direcção do sistema **Sentria** e encaixe-o.

NOTA: O saco colector Mini Em-Tor deve ser encaixado firmemente, ou o aparelho não funcionará. □



## USO DO ELEVADOR DA CORREIA

O Elevador da Correia ⑫ do **Sentria** é usado para duas finalidades:

1) Para encaixar ou desencaixar a Escova Cilíndrica. Quando a Escova Cilíndrica estiver desencaixada, o **Sentria** pode ser usado como um aspirador de sucção directa (página 15), e:

2) Para permitir a remoção do Bocal Grande quando você converter o **Sentria** para uso com vários componentes e acessórios opcionais.

Para evitar danos na correia, DESLIGUE o **Sentria** antes de usar o Elevador da Correia. ➤



### ⚠ CUIDADO:

Não aspire objectos pesados, tais como moedas, parafusos, pedras ou objectos semelhantes. Isso pode danificar o ventilador.

# Primeiros Passos



## USO DO ELEVADOR DA CORREIA (cont.)

**1** Para usar o Elevador da Correia, primeiro você tem que erguer a Tampa da Luz Frontal ⑳. ➤



**2** Puxe para fora a alavanca do Elevador da Correia ㉑. Use-a para girar o Elevador da Correia totalmente para a esquerda (no sentido anti-horário) até que ele pare de girar e as setas vermelhas fiquem alinhadas. Isso estica a correia e eleva-a do eixo do motor. Volte a colocar a alavanca do Elevador da Correia na posição fechada.

Se estiver a usar o sistema *Sentria*<sup>TM</sup> como um aspirador de sucção directa, basta abaixar a Tampa da Luz Frontal. Agora a Escova Cilíndrica está desencaxada e não girará quando o interruptor liga/desliga estiver na posição ON (ligado). ➤



**3** A correia ficará esticada até ao topo do bocal, conforme mostrado. ➤



**4** Para encaixar a correia novamente de modo a que a Escova Cilíndrica possa girar, basta levantar a Tampa da Luz Frontal e usar a alavanca para girar o Elevador da Correia totalmente para a direita (no sentido horário) até que as setas verdes fiquem alinhadas. Em seguida, abaixe a Tampa da Luz Frontal.

Agora a Escova Cilíndrica girará quando o Interruptor Liga/Desliga estiver na posição ON.

A correia não deve ficar esticada quando o aparelho for guardado por muito tempo. Antes de guardá-lo, certifique-se de que as setas verdes estão alinhadas. ➤

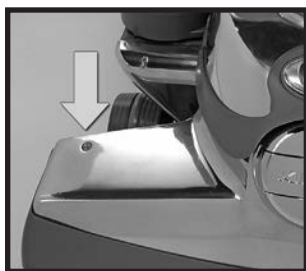

**5** O seu *Sentria* está equipado com uma Luz Indicadora do Desempenho da Escova Cilíndrica ㉒, situada no to-po do lado direito do Bocal Grande. Esta luz serve para indicar se a Escova Cilíndrica está a girar correctamente.

Se a Luz Indicadora do Desempenho da Escova Cilíndrica piscar ou não se ligar quando o Bocal Grande estiver a ser usado, pode ser que a Correia da Escova Cilíndrica não esteja a funcionar devidamente. A Correia poderá não estar engatada ou ter que ser substituída.

Para substituir a Correia da Escova Cilíndrica, também chamada Correia do Bocal de Potência, consulte a Página 46. □

# Aspirador Vertical & Portátil

## PARTE DOIS

O *Sentria*<sup>TM</sup> é um sistema de limpeza extremamente versátil. Nesta secção, abordaremos os seguintes tópicos:

### **Controlo do Cabo na Posição Vertical**

#### **Uso do *Sentria* como um Aspirador Vertical**

#### **Uso do Aspirador Vertical como um Aspirador de Sucção Directa**

#### **Limpeza de Pisos Duros**

#### **Uso do *Sentria* como um Aspirador Portátil**

#### **Limpeza de Colchões e Escadas Alcatifadas**

# Aspirador Vertical & Portátil



## CONTROLO DO CABO NA POSIÇÃO VERTICAL

O Braço Vertical do *Sentria* dispõe de vários ganchos e fixadores que permitem manter o cabo afastado do chão e preso ao braço, para maior comodidade de quem está a usar o aparelho.

- 1** Ao usar o *Sentria* como um Aspirador Vertical, encaixe o fio nos dois suportes existentes na parte de trás do braço. ➤

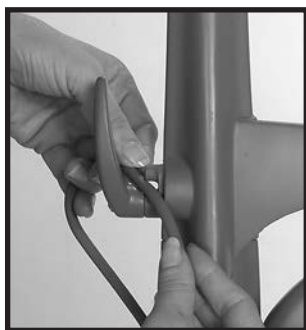

- 2** Com o Gancho Superior do Fio virado para cima, encaixe o fio para a parte de trás do aparelho e passe-o no suporte curvo do Gancho Superior do Fio. O fio pode agora ser enrolado em redor dos Ganchos Superior e Inferior do Fio, para guardar o aparelho. Para soltar rapidamente o fio, gire o Gancho Superior do Fio para baixo. O suporte curvo foi concebido para manter o fio no local e impedir que a primeira argola de fio toque no chão.

Nota: O fio só pode ser colocado ou retirado do suporte curvo quando o Gancho Superior do Fio está virado para cima. ☐

# Aspirador Vertical & Portátil



## O ASPIRADOR VERTICAL

Antes de começar a aspirar, é importante ajustar o Bocal Grande ⑫ na altura correcta. Isso proporciona uma limpeza mais eficaz.

O ajuste de altura correcto pode ser obtido através do seguinte procedimento: ►



**1** Ligue o sistema *Sentria™* premindo o Botão de Alimentação. ►



**2** Prima o Pedal Superior do Toe-Touch Control ⑧ as vezes necessárias para baixar o bocal na sua posição mais baixa. ►



**3** Prima o Pedal Inferior do Toe-Touch Control ⑨ um nó de cada vez até à altura desejada do Bocal de Alimentação.

Sempre que subir um nó ouvirá um clique. Conte-os até à altura desejada.

### Erguer a Unidade

Configuração mais baixa

1 Clique acima

2 cliques acima

3 cliques acima

4+ cliques acima

### Finalidade

Recomendado para: tapetes

Opcional: aspirar tapetes de pêlo comprido

Opcional: aspirar tapetes de pêlo longo

Recomendado: remoção de pêlo de animal

Mangueira e acessórios ►

# Aspirador Vertical & Portátil



**4** Se desejar, accione o Tech Drive® Power Assist, empurrando para baixo o lado “D” vermelho (marcado com “D” de Drive) do Pedal N/D do Tech Drive ⑫, localizado logo abaixo do Interruptor Liga/Desliga ⑬. ➤



**5** Para DESLIGAR o *Sentria*™, pressione o Pedal Inferior do Toe-Touch Control ⑨ totalmente para baixo até que o bocal grande esteja completamente erguido.

Para desactivar o Tech Drive Power Assist, pise o lado “N” cinzento (marcado com “N” de Neutral) do Pedal N/D do Tech Drive ⑪.

Para DESLIGAR o *Sentria*, pressione o Interruptor Liga/Desliga ⑬ e depois desligue o aparelho da tomada. ◻



## ASPIRADOR DE SUCCÃO DIRECTA

A Limpeza por Sucção Directa permite a aspiração de pisos duros, tapetes e alcatifas delicadas sem o uso da Escova Cilíndrica.

NOTA: Ao usar a Limpeza por Sucção Directa sem a Almofada para Pisos Duros, em alcatifas ou pisos nus, abaixe o bocal grande até à posição mais próxima do chão mas sem tocar o chão.

**1** Com o *Sentria* DESLIGADO, levante a Tampa da Luz Frontal ⑳. ➤



**2** Puxe para fora a alavanca do Elevador da Correia ㉑. Use-a para girar o Elevador da Correia totalmente para a esquerda (no sentido anti-horário) até que as setas vermelhas fiquem alinhadas (consulte a página 10). Volte a colocar a alavanca do Elevador da Correia na posição fechada.

Em seguida, abaixe a Tampa da Luz Frontal.

Agora, a Escova Cilíndrica está desactivada e o *Sentria* passará a funcionar como um Aspirador de Sucção Directa. ◻



**CUIDADO:**

O pedal Tech Drive deve achar-se em posição neutral quando o aparelho se utilizar para limpar chãos com superficies duras”.



# Aspirador Vertical & Portátil



## A ALMOFADA PARA PISOS DUROS (OPCIONAL)

Encaixando a Almofada para Pisos Duros no *Sentria*<sup>TM</sup>, você pode limpar pisos nus. Com o aparelho DESLIGADO, erga o Bocal Grande ⑳ o máximo possível, pressionando o Pedal Inferior do Toe-Touch Control ⑨. Prenda a Almofada para Pisos Duros na abertura do bocal usando as presilhas de mola na chapa. Em seguida, abaixe o Bocal Grande pressionando o Pedal Superior do Toe-Touch Control ⑧, uma posição de cada vez, até que as cerdas toquem no chão.

NOTE: A Almofada para Pisos Duros só deve ser usada quando o aparelho estiver no modo de Aspirador de Sucção Directa. □



## AJUSTE DO ASPIRADOR PORTÁTIL

Além de ser um ótimo Aspirador Vertical, o *Sentria* pode ser facilmente convertido num aspirador portátil para colchões e escadas alcatifadas.

**1** Para converter o *Sentria* num Aspirador Portátil, certifique-se de que o aparelho está DESLIGADO, que o fio está retirado da tomada e que o pedal Tech Drive<sup>®</sup> está na posição Neutral.

Em seguida, solte a Parte Superior do Saco Permanente Externo do Suporte do Saco Colector ⑩ pressionando o Botão de Libertação do Saco e deslizando para fora a parte superior do saco. ➤



**2** Remova o fio do braço. Com o Braço Vertical ⑰ na posição vertical, empurre o Botão de Libertação do Braço ⑭, localizado na base do braço, e puxe o braço para cima e para fora da abertura. (O saco não é mostrado para tornar a ilustração mais clara.) ➤



**3** Insira a Pega Portátil ⑮ na abertura em que o Braço Vertical estava encaixado. Empurre a Pega Portátil na abertura até que ele se encaixe. ➤



**CUIDADO:**

Antes de instalar a Almofada para Pisos Duros, DESLIGUE o aparelho, desconecte o fio da tomada e certifique-se de que o motor e a escova do bocal pararam de funcionar.



# Aspirador Vertical & Portátil



## AJUSTE DO ASPIRADOR PORTÁTIL (cont.)

**4** Dobre o Conjunto do Saco Colector ① ao meio e insira a Lingueta da Trava do Saco ② na abertura da Pega Portátil até que ela se encaixe.

Agora você está pronto para começar a limpeza com o aspirador portátil. □

NOTA: Não use o modo portátil em estofos ou mobiliário estofado.



## ESCADAS ALCATIFADAS

Coloque o *Sentria*<sup>TM</sup> sobre um dos degraus alcatifados, segurando a parte de trás do aparelho. LIGUE o aparelho, quando estiver posicionado, e certifique-se de que o pedal Tech Drive<sup>®</sup> está na posição Neutral.

Deslize o aspirador para a frente e para trás, de modo que a Escova Cilíndrica agite a alcatifa e solte a sujeira. □



## LIMPEZA DE COLCHÕES

Para a limpeza da superfície de colchões, é usado o mesmo procedimento adoptado para a limpeza de escadas alcatifadas, exceptuando que é necessário desactivar a Escova Cilíndrica. (Se o colchão tiver botões de estofamento na superfície, a Escova Cilíndrica pode soltá-los.)

NOTE: Não transporte o Aspirador Portátil de um lado para outro quando o motor estiver a funcionar. Coloque o aparelho sobre a superfície que deseja limpar e, depois, ligue-o. Para levar o aparelho para outro local, desligue-o.

Para a limpeza por sucção directa, levante a Tampa da Luz Frontal ② e puxe para fora a alavanca em forma de L no Elevador da Correia ②. Use-a para girar o Elevador da Correia totalmente para a esquerda (no sentido anti-horário) até que as setas vermelhas fiquem alinhadas. Desse modo, a Escova Cilíndrica deixará de girar.

Volte a colocar a alavanca do Elevador da Correia na posição fechada e baixe a Tampa da Luz Frontal. Use o Toe-Touch Control para ajustar o Bocal Grande na posição mais baixa. □



### CUIDADO:

Para reduzir o risco de ferimentos ao usar o aparelho no modo portátil, mantenha o cabelo e a roupa afastados do *Sentria* durante o uso.

Certifique-se igualmente de que o pedal Tech Drive<sup>®</sup> está na posição Neutral quando aspirar escadas ou colchões. Para além disso, quando for aspirar colchões, certifique-se de que desactivou primeiro a Escova Cilíndrica.

# Aspirador com Tubos & Acessórios

## *PARTE TRÊS*

O Kirby® *Sentria*™ é fornecido com uma grande variedade de acessórios, proporcionando maior versatilidade. Nesta secção, abordaremos os seguintes tópicos:

### **Remoção do Bocal Grande para Converter o Aparelho num Aspirador com Tubos**

### **Uso dos Acessórios**

### **Uso do Cabo de Controle de Sucção**

### **Uso como um Insuflador**

### **Uso do Pulverizador Portátil e do Portable Shampooer**

# Aspirador com Tubos & Acessórios



## INSTALAÇÃO DA MANGUEIRA PARA ACESSÓRIOS

Ao serem usados diferentes acessórios de limpeza, a Mangueira para Acessórios é ligada à parte da frente do aspirador, no lugar do Bocal Grande 25.

NOTA: Ao ligar a Mangueira para Acessórios, você pode optar entre o Braço Vertical 17 ou a Pega Portátil 15. Para instalar a Pega Portátil, consulte a página 15.

**1** Para instalar a Mangueira para Acessórios, primeiro é necessário remover o Bocal Grande. Para isso, pressione o Pedal Inferior do Toe-Touch Control 9 totalmente para baixo até que o bocal grande esteja completamente erguido. Desactive o Tech Drive Power Assist, pisando o lado “N” cinzento (marcado com “N” de Neutral) do Pedal N/D do Tech Drive 11. DESLIGUE o *Sentria*™, pressionando o Interruptor Liga/Desliga 13 e desligando-o da tomada.

**2** Levante a Tampa da Luz Frontal 21 e puxe para fora a alavanca em forma de L no Elevador da Correia 20. Use-a para girar o Elevador da Correia totalmente para a esquerda (no sentido anti-horário) até que as setas vermelhas fiquem alinhadas.

**3** Desencaixe o Bocal Grande girando a Trava de Acessório 22 totalmente para a esquerda (no sentido anti-horário). O Bocal Grande deve inclinar-se para a frente ao ser solto. Erga o bocal para fora do *Sentria*. ➤



**4** Na extremidade de conexão da Mangueira para Acessórios, você encontrará dois ganchos. Coloque os ganchos sobre as pontas da Barra de Fixação 24 e, depois, empurre a abertura da mangueira contra o *Sentria*. ➤



**5** Encaixe o Conector da Mangueira para Acessórios girando a Trava de Acessório 22 totalmente para a direita (no sentido horário). (A Trava de Acessório prenderá a Mangueira para Acessórios ao aparelho).

Depois baixe a Tampa da Luz Frontal.

Com a Mangueira para Acessórios ligada, o aparelho será ajustado automaticamente à alta velocidade adequada para o funcionamento com mangueira.

NOTA: Se o *Sentria* não funcionar quando o Interruptor Liga/Desliga estiver na posição ON, consulte a página 51. ◻



### ⚠ CUIDADO:

Na operação normal, a fricção entre a correia e o eixo metálico do motor pode tornar o eixo quente ao toque.

### ⚠ CUIDADO:

Mantenha o veio do motor sem fiapos, cabelos ou resíduos.

# Aspirador com Tubos & Acessórios



## INSTALAÇÃO DE ACESSÓRIOS NA MANGUEIRA PARA ACESSÓRIOS

Para ligar acessórios à mangueira, empurre-a ligeiramente enquanto torce a extremidade menor da mangueira para encaixá-la no acessório. □



## TUBOS DE EXTENSÃO

É possível encaixar um ou dois Tubos de Extensão na extremidade da mangueira para ampliar o alcance e usar vários acessórios de maneira eficaz. □



## BOCAL PARA SUPERFÍCIES

O Bocal para Superfícies pode ser usado em pisos nus, para a limpeza da superfície de alcatifas ou para a limpeza sob móveis muito baixos.

O bocal é provido de rodas de borracha que permitem que ele deslize suavemente sobre pisos duros sem riscar, aspirando com a potência máxima. □



## ESCOVA PARA PÓ

A Escova para Pó pode ser encaixada na Mangueira para Acessórios ou nos Tubos de Extensão para remover pó de qualquer superfície, inclusive superfícies irregulares ou com contornos. □

# Aspirador com Tubos & Acessórios



## BOCAL PARA ESTOFOS

O Bocal para Estofos é usado para a limpeza de móveis estofados, escadas alcatifadas e roupa. Também pode ser usado para limpar o interior dos automóveis. □



## ACESSÓRIO PARA CANTOS COM ESCOVA REMOVÍVEL

Sem a escova removível, o Acessório para Cantos pode ser usado para a limpeza de fendas, rachaduras, cantos, entalhes e aberturas estreitas.

Instale a escova removível na extremidade do Acessório para Cantos para remover a sujeira de cantos e botões de estofamento e entre aletas de radiadores e trilhos de janelas de correr. □



## ESCOVA PARA PAREDE & TECTO

Para aspirar paredes, tectos, cortinados e outras superfícies, encaixe a Escova para Parede & Tecto na Curva de Controle de Sucção. Em seguida, encaixe a Curva de Controle de Sucção no(s) Tubo(s) de Extensão, conforme é mostrado. Além de reduzir a força de sucção, a Curva de Controle de Sucção proporciona o ângulo correcto para que seja possível aspirar as paredes e o tecto em posição confortável.

Dica: Para aspirar a parte superior de alizares de portas ou prateleiras ou os livros numa estante, gire a Escova para Parede & Tecto 180 graus. □

# Aspirador com Tubos & Acessórios



## FERRAMENTA UTILITÁRIA

Usada para limpar tapetes ou chãos de carros. □



## CONTROLE DO FLUXO DE AR COM A CURVA DE CONTROLE DE SUCCÃO

Ao usar os acessórios para aspirar cortinados ou cúpulas de abajur delicadas, por exemplo, você pode desejar controlar a força de sucção.

A Curva de Controle de Sucção dispõe de uma válvula para controlar a força de sucção. Deslize o controle para a frente e para trás até que seja atingido o nível de sucção desejado.

A Curva de Controle de Sucção pode ser usado com ou sem os Tubos de Extensão. □



## COLOCAÇÃO DA CURVA DE CONTROLE DE SUCCÃO

A Curva de Controle de Sucção pode ser usado no fim dos Tubos de Extensão, para que seja possível alcançar lugares altos, ou no início dos Tubos de Extensão, para alcançar lugares baixos. □

# Aspirador com Tubos & Acessórios



## AJUSTE DO INSUFLADOR

O *Sentria* também pode ser usado como um insuflador. Para isso, é necessário remover primeiro o Bocal Grande ②⑤.

NOTA: Ao usar o *Sentria* como insuflador, você pode optar entre o Braço Vertical ①⑦ ou a Pega Portátil ①⑤.

**1** DESLIGUE o aparelho, coloque o Tech Drive® Power Assist na posição Neutral (consulte a página 8 para obter informações), desligue o aparelho da tomada e pressione o Pedal Inferior do Toe-Touch Control ⑨ totalmente para baixo até que o bocal esteja completamente erguido. ➤



**2** Levante a Tampa da Luz Frontal ②① e puxe para fora a alavanca do Elevador da Correia ②⑦. Use-a para girar o Elevador da Correia totalmente para a esquerda (no sentido anti-horário) até que as setas vermelhas fiquem alinhadas. ➤



**3** Desencaixe o Bocal Grande ②⑤ girando a Trava de Acessório ②② totalmente para a esquerda (no sentido anti-horário). O Bocal Grande deve inclinar-se para a frente ao ser solto. Erga o bocal para fora do *Sentria*. ➤



**4** Quando se usa os acessórios do insuflador, é necessário encaixar a Protecção da Entrada de Ar na frente do aparelho.

Prenda a Protecção da Entrada de Ar na Barra de Fixação ②④ da mesma maneira como faz com a Mangueira para Acessórios. Em seguida, encaixe-a girando a Trava de Acessório ②② totalmente para a direita (no sentido horário). Depois baixe a Tampa da Luz Frontal. ➤



# Aspirador com Tubos & Acessórios



## AJUSTE DO INSUFLADOR (cont.)

**5** Para remover todo o Conjunto do Saco, segure o saco coletor Mini Em-Tor ⑥ pelo apoio e gire-o para fora do *Sentria* até ao máximo possível. Erga-o para fora.

Solte a Parte Superior do Saco Permanente Externo do Suporte do Saco Colector pressionando o Botão de Libertação do Saco Colector ⑩ e deslizando o saco de cima para baixo. ➤



**6** Coloque a extremidade mais larga da Mangueira para Acessórios sobre a Porta de Exaustão de Ar ⑲. Alinhe a Seta Indicadora na Extremidade da Mangueira com a Seta Indicadora na Porta de Exaustão de Ar e torça o Conector da Mangueira para a direita (no sentido horário) para encaixá-lo.

Se o *Sentria* não funcionar, consulte a página 51. □



## USO COMO UM INSUFLADOR

O *Sentria* pode agora ser usado como um insuflador.

Ligando o Insuflador/Vazador à Mangueira para Acessórios, você pode encher brinquedos, colchões de ar ou qualquer outro item insuflável a baixa pressão até ao limite máximo de 1 p.s.i. (libra por polegada quadrada de pressão do ar). ➤



Para esvaziar itens, ligue a Mangueira para Acessórios à frente do aparelho e prenda o Enchedor/Esvaziador na Mangueira para Acessórios. Em seguida, prenda o Conjunto do Saco Colector na Porta de Exaustão de Ar.

Agora você pode usar o *Sentria* para esvaziar itens. □



# Aspirador com Tubos & Acessórios



## O PULVERIZADOR PORTÁTIL

O Pulverizador Portátil é usado apenas no Modo de Insuflador. Este é um excelente acessório para a aplicação de vários tipos de líquidos **à base de água** a qualquer tipo de superfície. O jacto pode ser ajustado com diversas pulverizações, desde a mais fina até à mais grossa.



## AJUSTE DO PULVERIZADOR PORTÁTIL

**1** Desatarraxe o frasco do Pulverizador Portátil e encha-o com 3/4 de líquido não inflamável. Certifique-se de que o Tubo de Imersão do pulverizador portátil está fixado. ►



**2** Atarraxe firmemente o frasco ao Pulverizador Portátil e prenda o Pulverizador na extremidade da Mangueira para Acessórios no Modo de Insuflador.

Certifique-se de que o **Sentria™** está ajustado como um Insuflador. A Mangueira para Acessórios deve estar ligada à Porta de Exaustão de Ar (19). ◻



## USO DO PULVERIZADOR PORTÁTIL

**1** Segurando o Pulverizador Portátil na horizontal, aponte-o para uma folha de jornal. **LIGUE** o **Sentria** e aperte o gatilho do Pulverizador Portátil, borrifando a solução não inflamável sobre o jornal para verificar a espessura do jacto.

NOTA: Se for necessário inclinar o Pulverizador Portátil durante o uso, deve ser colocada uma quantidade menor de solução no frasco. Isso evitará que se soltem gotas do jacto. ►



**AVISO:**

Nunca use tinta a óleo ou à base de solventes, seja de que tipo for, no Pulverizador Portátil. O motor está aberto ao jacto e os solventes inflamáveis e voláteis podem incendiar-se.

# Aspirador com Tubos & Acessórios



## USO DO PULVERIZADOR PORTÁTIL (cont.)

**2** Mantendo o bocal apontado para o outro lado, ajuste o jacto girando o Controle de Ajuste do Jacto no gatilho do Pulverizador Portátil. ➤



**3** Faça movimentos lentos de um lado para o outro para borrifar a área desejada com a solução. Aperte sempre totalmente o gatilho para obter o fluxo máximo. Isso vai lhe dar maior controle sobre o jacto. ☐



## LIMPEZA DO PULVERIZADOR PORTÁTIL

**1** Imediatamente após o uso, esvazie o frasco do Pulverizador Portátil e lave-o com água morna e sabão. ➤



**2** O tubo de imersão do Pulverizador Portátil também deve ser removido e lavado. (Não se esqueça de o voltar a pôr após a limpeza.) ➤



**AVISO:**

Nunca limpe o Pulverizador Portátil com fluidos de limpeza inflamáveis. O motor está aberto ao jacto e pode inflamá-lo.

# Aspirador com Tubos & Acessórios



## LIMPEZA DO PULVERIZADOR PORTÁTIL (cont.)

**3** A abertura para o jacto na frente do Pulverizador também pode ser removida para permitir a limpeza do interior do Pulverizador e do bocal de jacto.

Para remover o bocal de jacto, pressione nas duas linguetas da frente e puxe-o para fora. (As linguetas devem ser alinhadas com os furos na frente do Pulverizador quando o jacto do bocal for posto de novo.)

Em seguida, encha o frasco com água. Borrife a água até que o jacto se torne limpo. Monte novamente o Pulverizador após a limpeza para que nenhuma das peças seja perdida. □



## AJUSTE DO PULVERIZADOR DE ESPUMA

O Pulverizador de Espuma é usado apenas no Modo de Insuflador. Ele foi previsto para permitir o uso do Carpet Shampoo System para limpar com rapidez e facilidade escadas alcatifadas e locais difíceis de alcançar.

**1** Para ajustar o Pulverizador de Espuma, prenda a tampa na extremidade do Pulverizador Portátil. ►



**2** Remova o frasco do Pulverizador Portátil e encha-o cerca de 3/4 com a solução Kirby® Carpet Champô. (Prepare-a conforme as instruções na embalagem.) USE APENAS O CHAMPÔ KIRBY PARA CARPETES para obter o melhor resultado. ►



**3** Atarraxe o frasco firmemente no Pulverizador Portátil e depois prenda o Pulverizador à Mangueira para Acessórios.

(Certifique-se de que o *Sentria*™ está ajustado como um Insuflador. A Mangueira para Acessórios deve estar ligada à Porta de Exaustão de Ar lateral ⑰. □

# Aspirador com Tubos & Acessórios



## USO DO PULVERIZADOR DE ESPUMA DE LAVAGEM

**1** Antes da lavagem com champô, aspire toda a superfície cuidadosamente.

Para fazer espuma, LIGUE o *Sentria*<sup>TM</sup> e puxe o gatilho do Pulverizador Portátil. Um fluxo de espuma sairá da tampa.

A espuma pode ser borrifada directamente sobre a superfície a ser lavada ou numa tigela e depois sobre a superfície. ➤



**2** Ajuste o Pulverizador Portátil com o volume de espuma adequado, girando o Controle de Ajuste do Jacto localizado no gatilho. ➤



**3** Com uma escova branca, limpa e macia ou esponja espalhe a espuma na superfície até que ela desapareça. Deixe a superfície secar totalmente.

Em seguida, aspire-a com o acessório de limpeza adequado. Desse modo, será removido o resíduo seco que contém a sujidade e pó. ◻



### IMPORTANTE:

O Pulverizador de Espuma não é recomendado para uso em estofados ou tecidos como seda, brocado e veludo. Em caso de dúvida, faça um teste numa pequena área. Deixe essa área secar e examine-a antes de prosseguir com a lavagem com champô.

# Acessórios Opcionais

## PARTE QUATRO

Os Acessórios Opcionais Kirby® tornam o seu sistema de limpeza *Sentria*™ ainda mais útil. Nesta secção, abordaremos os seguintes tópicos:

**Uso do “Carpet Shampoo System” (Peça de Lavagem de Tapetes e Alcatifas)**

**Uso do “Floor Care System” (Polidora)**

**Uso do “Turbo Accessory System” (Vibradora)**

**Uso do “Zippbrush” (Escova Turbo)**

**Utilização do Sistema de Cuidados do Chão**

# Acessórios Opcionais



## AJUSTE DO CARPET SHAMPOO SYSTEM

Aspire cuidadosamente antes da lavagem com champô para obter a limpeza máxima. Em seguida, remova o Saco Permanente Externo ① e o Bocal Grande ②⑤ para poder iniciar a lavagem com champô.

- 1 Usando a alavanca, gire o Elevador da Correia do Bocal para a direita (no sentido horário) até que as setas verdes fiquem alinhadas. ➤

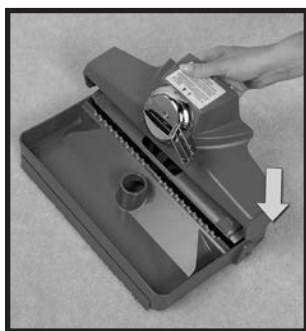

- 2 Deslize as aberturas na parte lateral do Bocal do Carpet Shampoo System sobre os apoios externos da Bandeja do Carpet Shampoo System. ➤

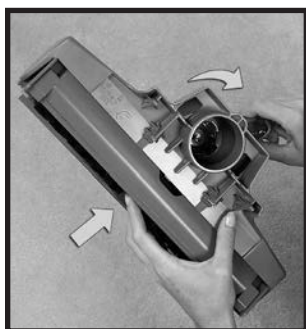

- 3 Enquanto empurra a correia para cima com o dedo, use a alavanca do Elevador da Correia para o girar para a esquerda (no sentido anti-horário, quando olhado de frente) até que as setas vermelhas fiquem alinhadas. (O Gancho do Elevador da Correia se fixará e esticará a correia.) ➤

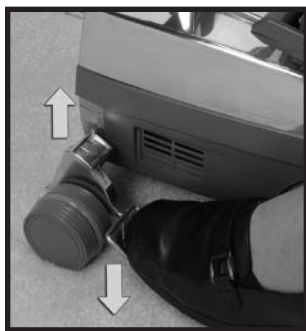

- 4 Pressione o Pedal Inferior do Toe-Touch Control ⑨ totalmente para baixo para erguer a frente do *Sentries*™. ➤

# Acessórios Opcionais



## AJUSTE DO CARPET SHAMPOO SYSTEM (cont.)

**5** Enquanto desliza o Bocal do Carpet Shampoo System/ Conjunto da Bandeja em direcção ao **Sentria™** e sobre o Eixo do Motor ⑳, prenda os ganchos da parte inferior traseira do bocal na Barra de Fixação ㉔. ➤



**6** Empurre o bocal para cima contra o aparelho e gire a Trava de Acessório ㉒ para a direita (no sentido horário) para encaixar o bocal. Para prender a correia, use a alavanca do Elevador da Correia para o girar totalmente para a direita (no sentido horário) até que as setas verdes fiquem alinhadas. Em seguida, abaixe a Tampa da Luz Frontal ㉑. ➤



**7** O Tanque de Champô é removível e deve ser enchido ou esvaziado na pia.

NOTA: O Tanque de Champô é removido e montado da mesma maneira que o saco colectora Mini Em-Tor (consulte a página 10 para obter informações).

Desenrosque a medida grande da parte superior do Tanque de Champô e gire a Válvula de Controle de Espuma totalmente para a esquerda (no sentido anti-horário) até à posição OFF.

Segurando o nível do Tanque de Champô, encha-o com água morna (não quente) até à linha que indica que ele está cheio.

Usando a medida grande da parte superior do tanque, despeje três medidas de Kirby® Carpet Shampoo no Tanque de Champô. Não use uma quantidade maior do que a indicada, ou será produzida espuma em excesso.

NOTA: Um tanque de solução é suficiente para limpar uma superfície de cerca de 10 x 12 pés (3 x 3,5 m) de alcatifa. Para alcatifas maiores, é necessário encher novamente o Tanque de Champô.

Volte a colocar a medida grande na abertura da parte superior do Tanque de Champô. ➤



# Acessórios Opcionais



## O CARPET SHAMPOO SYSTEM (Peça de Lavagem de Tapetes e Alcatifas) (continuação)

**8** Tomando cuidado para não derramar líquido no *Sentria*<sup>TM</sup> ou no chão, coloque a abertura da parte inferior dianteira do Tanque de Champô sobre a Porta de Exaustão de Ar <sup>19</sup> do aparelho. Incline o Tanque de Champô para fora do aparelho até que as setas fiquem alinhadas. Em seguida, deslize o Tanque de Champô para baixo sobre os pinos de travamento na Porta de Exaustão de Ar.

Gire o Tanque de Champô em direção ao aparelho (no sentido horário) para encaixá-lo. ➤



**9** Empurre o Joelho Redondo da Mangueira Flexível Pequena para a abertura da bandeja até que ele encaixe. Insira firmemente a outra extremidade sobre o encaixe na parte inferior dianteira do Tanque de Champô. □



## USO DO CARPET SHAMPOO SYSTEM

**1** Para ajustar o bocal na altura adequada, pise no Pedal Superior do Toe-Touch Control <sup>8</sup> tantas vezes quantas forem necessárias para colocar o bocal na posição mais baixa. ➤

NOTA: Não force a escova cilíndrica contra a superfície da alcatifa. Isso não só diminui a capacidade de limpeza como pode danificar a correia e a própria escova cilíndrica.



**2** Gire a Válvula de Controle de Espuma totalmente para a direita (no sentido horário) até à posição ON. LIGUE o *Sentria* e active o Tech Drive<sup>®</sup> Power Assist (consulte a página 8 para obter informações). O fluxo de espuma começará imediatamente.

Se você girar a válvula totalmente para a esquerda (no sentido anti-horário) até à posição OFF, o fluxo será interrompido.

Interrompendo o fluxo, você pode escovar cuidadosamente fazendo com que a espuma penetre toda na alcatifa antes de aplicar mais espuma. Assim pode também esfregar áreas específicas que estejam muito manchadas. ➤



# Acessórios Opcionais

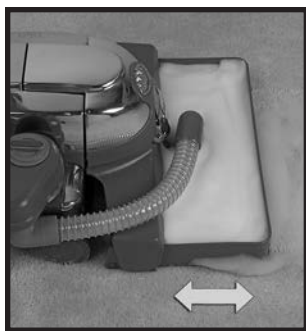

## USO DO CARPET SHAMPOO SYSTEM (cont.)

À medida que você move o *Sentria*<sup>TM</sup> para a frente e para trás, vai sendo libertada espuma e a escova faz com que ela penetre na alcatifa.

**NOTA:** A espuma deve sair por toda a largura da bandeja quando o aparelho for puxado para trás. Caso contrário, puxe para trás mais devagar ou examine e limpe o Filtro do Tanque de Champô, se necessário (consulte a página 35).

Depois de deixar a espuma sobre a alcatifa durante pelo menos cinco minutos, remova-a colocando o Tanque de Champô na posição OFF. Com o aparelho na posição mais baixa, deslize o Shampooer sobre a espuma até que ela seja colectada. Um pouco de humidade acumular-se-á na frente da bandeja. Depois que a alcatifa estiver totalmente seca, aspire-a com o Kirby<sup>®</sup> Vertical. □



## LIMPEZA DO CARPET SHAMPOO SYSTEM

**1** Empurre o Pedal Inferior do Toe-Touch Control ⑨ totalmente para baixo para erguer o bocal e a bandeja e, depois, DESLIGUE o *Sentria* e retire o fio da tomada. ➤



**2** Gire a Válvula de Controle de Espuma totalmente para a esquerda (no sentido anti-horário) até à posição OFF. Puxe a Mangueira Flexível Pequena para desligá-la do Tanque de Champô. ➤



**3** Levante a Tampa da Luz Frontal ⑫. Solte a correia girando o Elevador da Correia para a esquerda (no sentido anti-horário) até que as setas vermelhas fiquem alinhadas. ➤

# Acessórios Opcionais



## LIMPEZA DO CARPET SHAMPOO SYSTEM (cont.)

**4** Gire a Trava de Acessório ② para a esquerda (no sentido anti-horário). O Bocal/Conjunto da Bandeja do Carpet Shampoo System inclinar-se-á para a frente.

Erga o Bocal/Conjunto da Bandeja para fora do *Sentria*™ e leve-o para a pia. ➤



**5** Remova a mangueira da bandeja e enxague essas duas peças. ➤

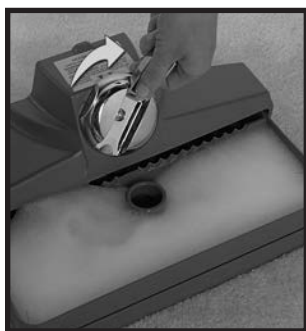

**6** Usando a alavanca, gire o Elevador da Correia para a direita (no sentido horário) até que as setas verdes fiquem alinhadas. Puxe a bandeja para separá-la do bocal. Enxague o tabuleiro. ➤

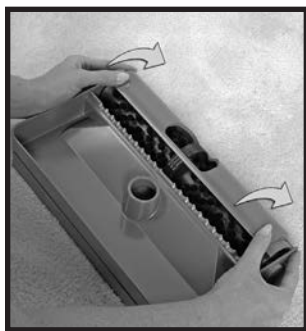

**7** Para limpar a escova, empurre os apoios de polegares localizados nas duas extremidades da protecção de plástico e gire a protecção para cima e para longe da escova.

Solte a protecção puxando com cuidado as extremidades da bandeja atrás da Escova Cilíndrica.

Empurre a Escova Cilíndrica para baixo para tirá-la da bandeja, empurrando simultaneamente nas duas extremidades da escova com os polegares.

Enxague todas as áreas da bandeja protectora e da escova e remova todos os fiapos das cerdas da escova.

Sacuda o excesso de água da Escova Cilíndrica esfregando as cerdas com a mão e secando-as com uma toalha. ➤

# Acessórios Opcionais



## LIMPEZA DO CARPET SHAMPOO SYSTEM (cont.)

**8** Para remover o Tanque de Champô da Porta de Exaustão de Ar <sup>(19)</sup>, gire-o para fora do *Sentria*<sup>TM</sup> até ao máximo possível e, em seguida, erga-o. ➤



**9** Remova e limpe a Tampa da Tela de Espuma, a Medida e o Filtro de Esponja.

Enxague o Tanque de Champô com água fria, volte a colocar a Tampa da Tela, a Medida e o Filtro de Esponja.

NOTA: A correia não deve ficar esticada durante muito tempo. Antes de guardar o aparelho, verifique se as setas verdes na linha do bocal estão alinhadas. (Lembre-se de alinhar as setas vermelhas antes de colocar o bocal no aparelho – consulte a secção sobre o Elevador da Correia, na página 10.) □

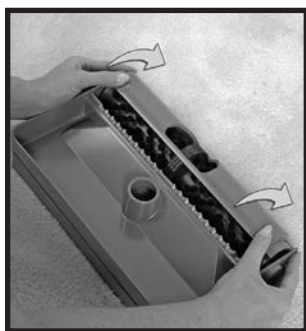

## TROCA DE UMA CORREIA GASTA DO BOCAL DO CARPET SHAMPOO SYSTEM

**1** Para trocar a Correia do Bocal do Carpet Shampoo System, empurre os apoios de polegares localizados nas duas extremidades da protecção e gire-a para cima para removê-la da escova. ➤

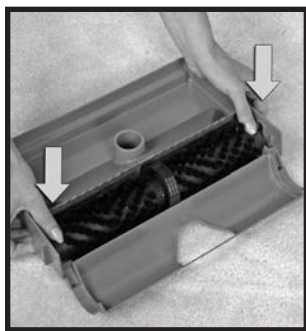

**2** Empurre as extremidades da escova para baixo com cuidado usando os polegares. A escova soltar-se-á e a correia poderá ser trocada.

Verifique se a correia está posicionada no centro da escova. NOTA: Use apenas correias aprovadas pela Kirby®. ➤

# Acessórios Opcionais



## TROCA DE UMA CORREIA GASTA DO BO-CAL DO CARPET SHAMPOO SYSTEM (cont.)

**3** Alinhe as extremidades metálicas da escova com as aberturas na bandeja e empurre a escova até que ela se encaixe. A escova só se encaixa na bandeja da maneira correcta.

NOTA: A correia não deve ficar esticada quando o aparelho for guardado durante muito tempo. Antes de o guardar, verifique se as setas verdes estão alinhadas

# Acessórios Opcionais



## USO DO KIRBY MIRACLE WAXER (POLIDOR)

**1** Para montar o rolo aplicador de cera, prenda a parte superior do rolo na parte inferior (se isso ainda não tiver sido feito). Ajuste a parte superior até que o pino accionado por molas da parte inferior se encaixe no furo mais próximo à base da parte superior. ►

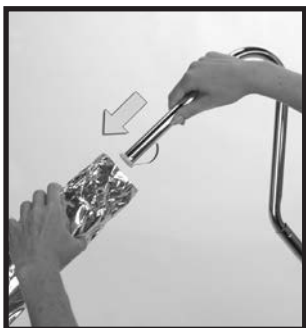

**2** Com o saco do rolo de cera voltado para a extremidade em forma de gancho do cabo longo do rolo, empurre o rolo de cera sobre o conector na parte inferior do cabo até prender. ►

### INSTRUÇÕES PARA KIRBY MIRACLE WAX

Para pisos de madeira, vinil cortiça e linóleo:

1. Limpe a superfície cuidadosamente.
2. Prenda o Bocal Polidor do Kirby Floor Care System e a Escova seguindo as instruções da página 39, em “Ajuste do Polidor ao Piso.”
3. Para obter um melhor resultado, aplique uma fina camada de Kirby Miracle Wax, usando o rolo aplicador. Não é necessário cobrir totalmente o piso com cera neste ponto, pois a cera será espalhada no próximo passo.
4. Usando o Pedal Superior do Toe-Touch Control para baixar totalmente o bocal, espalhe a cera de maneira uniforme sobre todo o piso usando a Escova de Polimento do Kirby Floor Care System.
5. Deixe secar durante 5 minutos.
6. Quando a cera estiver seca, puxe o lustro com a Escova de Polimento do Kirby Floor Care System.

NOTA: Para áreas muito gastas, podem ser necessárias duas aplicações de cera. Nesse caso, várias camadas finas proporcionam um resultado melhor do que uma camada espessa.

Para Pisos de Mármore:

Aplique uma fina camada de cera e espalhe de acordo com as instruções do passo 4. No entanto, puxe lustro imediatamente, não deixando que a cera seque.

Depois de executar estes passos, o piso poderá ser novamente polido sempre que necessário, com a Escova de Polimento do Kirby Floor Care System. Aplique mais cera SOMENTE quando o polimento deixar de produzir bons resultados.

IMPORTANTE:

Não use a Kirby Miracle Wax em pisos de borracha ou de asfalto. ☐

# Acessórios Opcionais



## USO DO KIRBY® MIRACLE WAXER (POLIDOR) (cont.)

**3** Puxe o saco do rolo para fora do rolo de cera e guarde a embalagem. Comece a passar a cera seguindo as instruções da página anterior. ➤



**4** Para remover o rolo de cera do cabo longo, segure a embalagem original do rolo de cera com a abertura voltada para o rolo. Empurre o rolo de cera para dentro da embalagem até ao máximo possível. Evite tocar na cera com as mãos. ➤



**5** Segure firmemente a embalagem e o rolo e puxe-os para fora do cabo longo do rolo de cera. Para isso, empurre o rolo para fora do cabo em direcção à barra para pressionar a mola de retenção. Isso permitirá que você deslize o rolo sobre a ponteira. Vede totalmente a embalagem para impedir que a cera seque prematuramente. Guarde o rolo no tubo fornecido e coloque-o num local seguro, fora do alcance de crianças e animais, até que seja necessário usá-lo novamente. ➤



**6** Se desejar, prepare o cabo longo do rolo de cera para ser guardado, empurrando para baixo o pino accionado por molas da parte inferior do cabo e empurrando a parte superior em direcção à extremidade em forma de gancho.

**IMPORTANTE:** Após o uso, guarde sempre o rolo na embalagem e no tubo originais, fechados para impedir que a cera seque. □

# Acessórios Opcionais



## AJUSTE DA POLIDORA DE PISO

O *Sentria*<sup>TM</sup> pode ser usado como um excelente polidor para pisos de madeira ou mosaicos.

Para usar a Polidora de Piso, primeiro você deve inserir a Escova de Polimento no Bocal da Polidora de Piso.

**1** Coloque a correia da Escova de Polimento na parte central, entre as cerdas da escova. ➤



**2** Vire o Bocal da Polidora para cima e deslize as extremidades da Escova para dentro das aberturas localizadas nas extremidades do bocal. A Escova de Polimento só se encaixa da maneira correcta. ➤



**3** Empurre a correia para cima com o dedo, em direcção à Escova Cilíndrica. ➤



**4** Segurando a correia no lugar, use a alavanca do Elevador da Correia para o girar para a esquerda (no sentido anti-horário) até que as setas vermelhas fiquem alinhadas. O gancho do Elevador da Correia prenderá e esticará para cima a correia, colocando-a no bocal. ➤

**⚠ CUIDADO:**

Para evitar perda de controlo, nunca apoie o aparelho na extremidade para dar polimento. O pedal do Tech Drive tem que estar na posição Neutral durante o polimento.



# Acessórios Opcionais



## AJUSTE DA POLIDORA DE PISO (cont.)

**5** Coloque os ganchos da parte de trás do bocal sobre a Barra de Fixação ⑭ e empurre o bocal para cima contra o *Sentria*<sup>TM</sup>.

Vire a Trava de Acessório ⑳ para a direita (no sentido horário) para prender o bocal. ➤



**6** Para prender a correia de accionamento e a Escova de Polimento, use a alavanca para girar o Elevador da Correia totalmente para a direita (no sentido horário) até que as setas verdes fiquem alinhadas. Baixe a tampa da Luz Frontal ⑲. ➤



**7** NÃO USE o Tech Drive<sup>®</sup> Power Assist com o Polidor de Piso.

Coloque o Tech Drive Power Assist na posição Neutral, pisando no lado “N” cinzento (marcado com “N” de Neutral) do Pedal N/D do Tech Drive ⑪. ➤



## USO DA POLIDORA DE PISO

**8** Como o aparelho se move para a frente quando a Escova do Polidor de Piso toca no chão, verifique se o Bocal do Polidor está na posição mais alta. Pressione o Pedal Inferior do Toe-Touch Control<sup>TM</sup> ⑨ totalmente para baixo para enguar totalmente o Bocal do Polidor.

Segurando o cabo do aparelho, LIGUE o *Sentria*. ➤

### CUIDADO:

Para que você não perca o controle do Polidor quando a escova estiver sobre o piso, segure o cabo antes de ligar o fio na tomada e antes de ligar o interruptor liga/desliga na posição ON. Para evitar possíveis danos em mosaicos frágeis, ou marcas em pisos encerados e polidos não alcatifados, desactive o pedal Tech Drive Power Assist.



# Acessórios Opcionais



## USO DA POLIDORA DE PISO (cont.)

**9** Pressione o Pedal Superior do Toe-Touch Control™ ⑧ para abaixar a escova uma posição de cada vez. Abaixar a escova até ao máximo que o Toe-Touch Control permitir.

Com o Polidor em funcionamento, deslize o *Sentria*™ sobre o piso como se estivesse limpando uma alcatifa, com movimentos lentos e firmes.

NOTA: A correia não deve ficar esticada quando for guardada por muito tempo. Antes de guardar o aparelho, verifique se as setas verdes estão alinhadas. □



## ALMOFADA PARA PISOS DUROS

Consulte a página 16 para obter informações sobre o ajuste e uso da Almofada para Pisos Duros. □



## USO DO AFOFADOR DE ALCATIFA

O Polidor de Piso do Kirby® também pode ser usado como um Afofador de alcatifa para reposicionar as fibras numa alcatifa amassada.

**1** Antes de afofar a alcatifa, erga totalmente o bocal empurrando o Pedal Inferior do Toe-Touch Control ⑨ totalmente para baixo.

Coloque o aparelho sobre a alcatifa a ser afofada. ►



**2** Ligue o fio à tomada. Desactive o Tech Drive® Power Assist pisando o lado “N” cinzento do Pedal N/D do Tech Drive ⑩.

Segurando o cabo firmemente, ligue o aparelho pressionando a chave ON. ►

# Acessórios Opcionais



## USO DO AFOFADOR DE ALCATIFA (cont.)

**3** Baixe o Bocal do Penteador de Alcatifa uma posição de cada vez, empurrando o Pedal Superior do Toe-Touch Control™ ⑧. No momento em que a escova entrar em contacto com a alcatifa, pare de baixar a escova. ➤



**4** Em seguida, active o Tech Drive® Power Assist, pisando o lado “D” vermelho do Pedal “N/D”. Agora você está pronto para afofar a alcatifa empurrando o aparelho para a frente e para trás sobre a alcatifa.

NOTA: • Abaixar demais a escova sobre uma alcatifa de fibra de seda pode desfiá-la. Não afofe alcatifas delicadas.

- A correia não deve ficar esticada quando o aparelho for guardado durante muito tempo. Antes de guardá-lo, verifique se as setas verdes estão alinhadas. □

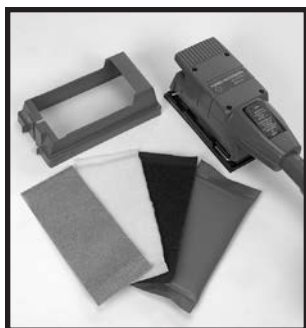

## AJUSTE DO TURBO ACCESSORY

O Turbo Accessory System pode ser usado para uma grande variedade de tarefas caseiras. Ele é uma lixadeira, um polidore um escovão.

### LIXAMENTO TURBO

**1** Para ajustar o Turbo Accessory System como uma lixadeira, desencaixe e erga para fora a Protecção contra Pó da parte de trás da Lixadeira. ➤

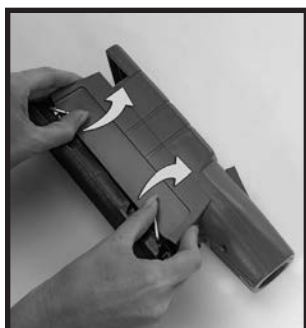

**2** Gire para cima as alavancas de fixação das partes laterais do Turbo Accessory para abrir os fixadores. ➤

#### CUIDADO:

Examine a superfície para se certificar de que não há objectos metálicos protuberantes, como pioneses, pregos etc., pois eles podem danificar a lixa e o Turbo Accessory. Além disso, esses objectos podem provocar faúlhas, que podem fazer com que o pó pegue fogo. Troque o saco colector descartável após usar a lixadeira por muito tempo, pois o pó é fino e obstrui os poros do saco.

# Acessórios Opcionais



## AJUSTE DO LIXAMENTO TURBO (cont.)

**3** Seleccione o tipo de lixa adequado para a tarefa. Use uma lixa fina para dar um acabamento uniforme macio e uma lixa grossa para limpar superfícies irregulares ou remover a tinta.

Deslize a lixa para dentro do fixador dianteiro e prenda a alavanca de fixação.

NOTA: São fornecidos três tipos de lixa com a Lixadeira. Cada um deles é uma lixa padrão de 1/3 de folha. ➤



**4** Ajuste firmemente a lixa no Turbo Accessory e vire as pontas para dentro do fixador traseiro. Trave o fixador traseiro. ➤



**5** Com o Turbo Accessory sobre uma superfície plana, ajuste a Protecção contra Pó ao redor da Lixadeira com a abertura voltada para trás e encaixe-a para fechá-la. ➤



**6** Insira a Mangueira para Acessórios na extremidade do Turbo Accessory.

Segure a Lixadeira pela frente e por trás e LIGUE o **Sentries™**. Em seguida, pressione o botão ON na parte de cima da Lixadeira.

Aplicando uma leve pressão, mova o aparelho sobre a superfície lentamente. Deixe que a Lixadeira faça o trabalho. Não a force nem a pressione demais. Esse acessório funciona melhor a alta velocidade. □

**! CUIDADO:**

Use óculos de protecção sempre que utilizar a lixadeira.

# Acessórios Opcionais



## POLIMENTO TURBO

Prenda a almofada de lã de carneiro sintética executando o mesmo procedimento usado para prender a lixa (consulte a página 42). O Turbo Accessory transformar-se-á num polidor. Use-o para polir superfícies duras enceradas, como tampos de mesas, revestimentos e superfícies grandes e planas. Também pode usá-lo para polir automóveis.

A Protecção contra Pó não é usada durante o polimento. □



## ESCOVÃO TURBO

Prenda a almofada de trama de nylon para escovação executando o mesmo procedimento usado para prender a lixa (consulte a página 42). O Turbo Accessory transformar-se-á num acessório para escovação. Use-o para escovar superfícies duras, como mosaicos de cerâmica etc. (Não o utilize sobre superfícies pintadas.)

A Protecção contra Pó não é usada durante o uso da almofada para escovação. □

# Acessórios Opcionais



## USO DO ZIPPBRUSH

Quando fixado à Mangueira para Acessórios, o Zippbrush pode ser usado para limpar uma grande variedade de superfícies, como estofos e escadas alcatifadas. Também pode ser usado para limpar o interior de automóveis.

Para obter bons resultados, não pressione excessivamente o Zippbrush. Deixe que a escova gire à velocidade máxima, movendo-a suavemente de um lado para o outro sobre a superfície que está a limpar.



## LIMPEZA DO ZIPPBRUSH

**1** Para limpar o Zippbrush, pressione o botão na frente da escova externa em forma de anel para soltá-la.

Ao pressionar o botão de libertação, evite pressionar a escova externa em forma de anel. ➤

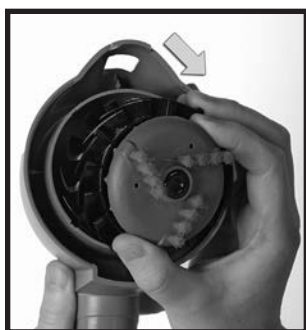

**2** Erga a Escova/Turbina de Ar para fora do acessório e remova todas as partículas ou fiapos acumulados nela. Remova também as partículas acumuladas na cavidade do acessório. ➤



**3** Coloque a Escova/Turbina de Ar de volta no acessório e gire-a até que as linguetas se encaixem nas aberturas. Prenda a lingueta da parte de trás da escova em forma de anel na abertura pequena do acessório e encaixe-a. ☐



### CUIDADO:

Ao usar o Zippbrush, não introduza os dedos na área da escova giratória nem empurre o botão de libertação enquanto a escova estiver em movimento. Mantenha a escova na horizontal sobre a superfície; caso contrário, a escova poderá espalhar partículas para fora. Não use a escova sobre tecidos delicados.

# Dicas de Operação/Manutenção

## PARTE CINCO

O Kirby® *Sentria*™ é um sistema altamente sofisticado de manutenção doméstica. Assim como ocorre com a maioria dos electrodomésticos modernos, ele requer alguns procedimentos de manutenção de rotina para se manter em perfeitas condições de funcionamento. Esta secção do Manual do Proprietário oferece dicas para a operação e manutenção do *Sentria*. Nesta secção, abordaremos os seguintes tópicos:

### **Troca da Correia do Bocal Grande**

### **Ajuste da Escova Cilíndrica para Obter o Melhor Desempenho**

### **Troca de Peças Diversas**

### **Dicas de assistência**

### **Respostas Úteis às Suas Dúvidas/Solução de Problemas**

# Dicas de Operação/Manutenção



## TROCA DA CORREIA DO BOCAL GRANDE

Após uso prolongado, a Correia do Bocal Grande do *Sentria*<sup>TM</sup> pode ficar gasta e sem elasticidade, ficando frouxa. (Ver pág. 11 - Luz Indicadora do Desempenho da Escova Cilíndrica.) Nesse caso, basta trocar a correia antiga por uma nova.

- 1** NOTA: Use apenas correias aprovadas pela Kirby®.  
Para trocar a correia, remova o bocal do *Sentria*. Em seguida, afrouxe a tensão da correia usando a alavanca em forma de L no Elevador da Correia ⑳ para girá-la totalmente para a direita (no sentido horário) até que as setas verdes fiquem alinhadas.



- 2** Destrave a Placa para Tapete ㉔ soltando as duas travas da parte de trás do bocal. ➤



- 3** Puxe a parte de trás da Placa para Tapete para removê-la do bocal.

Note a regulação do Afinador de Altura das Cerdas da Escova Rotativa (1,2 ou 3).

Erga a Correia e a Escova Cilíndrica para fora. ➤



- 4** Deslize a correia antiga para fora e troque-a por uma nova. ➤



# Dicas de Operação/Manutenção



## TROCA DA CORREIA DO BOCAL GRANDE (cont.)

**5** Verifique se as Cerdas da Escova Cilíndrica estão com a mesma altura (1, 2 ou 3) em ambas as pontas, como quando a escova foi retirada. Veja em baixo para obter uma explicação sobre o Ajuste da Altura das Cerdas da Escova Cilíndrica (1, 2 ou 3). Coloque a correia e a Escova Cilíndrica de volta no bocal. Uma das extremidades plásticas da Escova Cilíndrica é maior do que a outra; portanto, só existe uma maneira correcta de encaixar a Escova Cilíndrica no bocal.

Depois ajuste a correia no centro da Escova. ➤

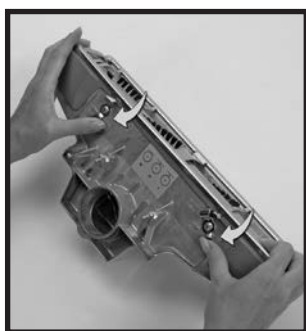

**6** Volte a colocar a Placa para Tapete colocando-a primeiro na frente do pára-choques e depois puxando-a sobre ele na parte de trás do Bocal Grande (25). Fixe a Placa para Tapete usando as duas travas que a prendem. ➤



**7** Gire para a esquerda (no sentido anti-horário) a alavanca em forma de L no Elevador da Correia (20) até que as setas vermelhas fiquem alinhadas. Desse modo, a correia será esticada para que o bocal seja colocado de novo no *Sentria*<sup>TM</sup>.

Agora você pode prender novamente o Bocal Grande e reajustar a correia. □



## AJUSTE DA ALTURA DAS CERDAS DA ESCOVA CILÍNDRICA

As cerdas da Escova Cilíndrica ficam gastas depois de longos períodos de uso. Isto faz com que a eficiência de limpeza fique reduzida.

No entanto, as extremidades da Escova Cilíndrica são ajustáveis, pelo que pode estender as cerdas, permitindo que a escova volte a funcionar como nova. ➤

# Dicas de Operação/Manutenção



## AJUSTE DA ALTURA DAS CERDAS DA ESCOVA CILÍNDRICA (cont.)

**1** Remova o Bocal Grande ⑳ do *Sentries*. ➤



**2** Afrouxe a tensão da correia, usando a alavanca do Elevador da Correia ㉑ para o girar totalmente para a direita (no sentido horário) até que as setas verdes fiquem alinhadas.

Solte as duas travas da parte de trás do Bocal Grande para remover a Placa para Tapete ㉒.

Em seguida, erga a escova para fora do bocal. ➤

**3** Gire as extremidades plásticas da Escova Cilíndrica até ao ajuste 1, 2 ou 3 conforme desejado. Quanto mais alto for o número da posição, mais estendidas estão as cerdas.

Observando de cima, gire as extremidades plásticas da Escova Cilíndrica para o lado deixando o número de posição visível. Verifique se as duas extremidades plásticas da Escova Cilíndrica estão ajustadas com o mesmo número de posição. ➤



**4** Coloque a escova de volta no bocal, verificando se as duas extremidades plásticas da Escova Cilíndrica estão ajustadas com o mesmo número de posições (1, 2 ou 3).

Volte a colocar a Placa para Tapete, colocando-a primeiro na frente do pára-choques e, depois, puxando-a sobre ele na parte de trás do Bocal Grande ㉓. Fixe a Placa para Tapete usando as duas travas que a prendem.

Usando a alavanca, prenda a correia no Elevador da Correia ㉑ e gire-o para a esquerda (no sentido anti-horário) até que as setas vermelhas fiquem alinhadas. Desse modo, a correia será esticada para que o bocal seja colocado de novo no *Sentries*™. ◻

# Dicas de Operação/Manutenção

## Troca de Peças Diversas

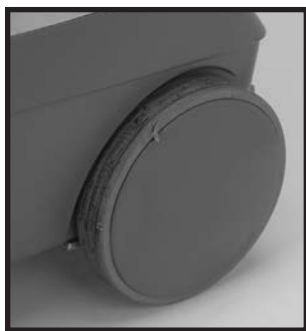

### DESGASTE/TROCA DAS RODAS

As rodas do Kirby® são feitas com um revestimento maleável projectado para evitar o desgaste de alcatifas e evitar danos a pisos não alcatifados. Após um longo período de uso, o revestimento das rodas desgasta-se e as rodas precisam de ser trocadas.

Verifique o revestimento das rodas de vez em quando para determinar se é necessário trocá-las. O material de revestimento é mais claro do que as rodas plásticas propriamente ditas. Se as rodas plásticas mais escuras estiverem visíveis por baixo do revestimento, isso indica que é necessário trocá-las. As rodas não podem ser trocadas por você. Entre em contacto com a Assistência Técnica Autorizada Kirby mais próxima para que seja feita a troca das rodas rapidamente com atendimento personalizado. □

### TROCA DO FIO

Se o fio eléctrico que liga o *Sentria*™ à tomada se partir ou se desgastar com o tempo, NÃO USE O APARELHO. Entre em contacto com a Assistência Técnica Autorizada Kirby imediatamente, para providenciar a substituição do fio.

Evite danificar o fio tomando cuidado para que o *Sentria* não passe sobre ele. Além disso, desligue o aparelho da tomada segurando a ficha na extremidade do fio, em vez de puxar o próprio fio. □

### TROCA DA LÂMPADA

Se um dos três LEDs do Conjunto da Luz Frontal queimar, deve contactar o seu Distribuidor Autorizado Kirby® para providenciar a troca. □



### DICA DE ASSISTÊNCIA

Mantenha o Rolo da Escova e a cinta sem fiapos, fios, cabelos ou outros resíduos. Isso permitirá que o Rolo da Escova funcione no seu potencial máximo.



Mantenha o veio do motor sem fiapos, cabelos ou resíduos. □

# Dicas de Operação/Manutenção

## Perguntas e Respostas/Solução de Problemas

### **P O QUE É UM APARELHO COM ISOLAMENTO DUPLO? (Manutenção de electrodomésticos com isolamento duplo)**

**R** Num electrodoméstico com isolamento duplo, em vez de ligação à terra, há dois sistemas de isolamento. Não é necessário o uso nem a instalação de ligação à terra em electrodomésticos com isolamento duplo. Esses electrodomésticos são marcados com as palavras “DOUBLE-INSULATED” (EUA e Canadá) e também podem ter o símbolo  (um quadrado dentro de outro).

A manutenção de um electrodoméstico com isolamento duplo requer muito cuidado e um grande conhecimento do sistema, devendo ser feita apenas por técnicos de manutenção qualificados.

Para este modelo *Sentria*<sup>TM</sup> com isolamento duplo, devem ser usadas peças de substituição Kirby<sup>®</sup> genuínas, para garantir a segurança e preservar a garantia.

### **P O QUE DEVO FAZER SE O MOTOR NÃO FUNCIONAR QUANDO EU LIGAR O *Sentria*?**

**R** Em muitos casos, não é necessário chamar a manutenção. Se você verificar alguns itens simples, poderá economizar muito dinheiro, tempo e aborrecimentos. Sempre que o seu *Sentria*<sup>TM</sup> não funcionar correctamente, verifique estes itens antes de chamar o técnico de manutenção autorizado.

#### SE O MOTOR NÃO FUNCIONAR QUANDO O INTERRUPTOR LIGA-DESLIGA FOR PRESSIONADO:

1. Verifique se o Fio está ligado a uma tomada e se ela está funcionando. (Verifique se há um fusível queimado, um disjuntor de circuito desligado ou algum problema de electricidade.)
2. Verifique se a ficha do fio está totalmente introduzida no aparelho.
3. Verifique se o isolamento do Fio está partido. Se o fio estiver danificado, providencie um fio novo. **NÃO TENHA TENTADO CONSERTÁ-LO.** Use apenas um Fio Kirby genuíno. Não use fios de extensão comuns.
4. Verifique se o componente ou acessório usado está correctamente montado na frente da Unidade Motriz. O aparelho não funciona se o Bocal Grande ②⑤, a Junção da Mangueira, a Protecção da Entrada de Ar ou o Bocal para Escovas não estiverem encaixados.
5. O aparelho não funciona se o Conjunto do Saco Colector/Mini Em-Tor ⑥, a Mangueira para Acessórios ou o Tanque de Champô não estiverem correctamente montados na Porta de Exaustão de Ar ⑱.
6. Para que o aparelho funcione, o Conjunto do Saco Colector/Mini Em-Tor, a Mangueira para Acessórios ou o Tanque de Champô para alcatifas devem estar firmemente encaixados, depois de ouvido um estalido. Se o encaixe estiver muito apertado e você tiver dificuldade em instalar as peças acima, coloque uma gota de água nas juntas para reduzir a fricção e facilitar a instalação.

### **P O QUE DEVO FAZER SE O *Sentria* NÃO ASPIRAR OS FIAPOS OU O PÓ DA ALCATIFA?**

- R**
1. Verifique se a Escova Cilíndrica gira quando o *Sentria* está em funcionamento.
  2. Se a Escova Cilíndrica não girar livremente, isso indica que a correia está frouxa ou partida ou não está ajustada ao Eixo do Motor ⑳.
  3. Se a correia não estiver ajustada ao Eixo do Motor ⑳, remova o bocal e siga as instruções da página 11. Consulte a página 48 para obter instruções sobre como estender as cerdas.
  4. Se a correia estiver em boas condições e a escova estiver girando, verifique se as cerdas estão gastas e troque a Escova Cilíndrica, se necessário.

Para verificar se as cerdas estão gastas, vire o Bocal Grande ②⑤ para cima e encoste uma régua à Placa Metálica para Tapete (26). Se as cerdas estiverem abaixo da régua ou no mesmo nível que ela, a Escova Cilíndrica deve ser ajustada. Consulte a página 48 para obter informações.

5. Certifique-se de que a altura do bocal está ajustada para colocar a escova em contacto com a alcatifa. Use o Toe-Touch Control para fazer o ajuste necessário. Consulte a página 8.
6. Verifique se o saco colector está cheio.
7. Verifique se há obstruções no tubo.

# Dicas de Operação/Manutenção

## Perguntas e Respostas/Solução de Problemas

### **P SINTO CHEIRO DE BORRACHA QUEIMADA QUANDO USO O Sentries™. O QUE DEVO FAZER?**

- R** 1. Verifique se a Escova Cilíndrica gira quando o *Sentries* está em funcionamento. Ela pode estar emperrada devido ao acúmulo de fios ao redor das extremidades. Remova a Escova Cilíndrica e verifique se ela gira livremente nas duas extremidades. Consulte a página 46.
2. A correia pode não estar totalmente ajustada (ou pode estar solta). Verifique se as setas verdes ou vermelhas do Elevador da Correia ⑳ estão totalmente alinhadas.
3. Se a correia estiver frouxa e causar o acúmulo de resíduos pretos no Eixo do Motor ㉓, remova os resíduos cuidadosamente usando palha de aço ou uma lixa e recoloca a correia.

### **P COMO FAÇO PARA ASPIRAR UM COLCHÃO?**

- R** 1. Converta o *Sentries* Vertical em Aspirador Portátil. Consulte “Aspirador Portátil” na página 16.
2. Desactive o Tech Drive® Power Assist, pisando o lado “N” cinzento (marcado com “N” de Neutral) do Pedal N/D do ㉑.
3. Desactive a Escova Cilíndrica.
4. Ligue o *Sentries* na tomada e LIGUE-O.
5. Baixe o Bocal Grande, pisando o Pedal Superior do Toe-Touch Control ⑧ totalmente para baixo.
86. Comece a aspirar.

### **P COMO FAÇO PARA ASPIRAR ESCADAS ALCATIFADAS?**

- R** Há vários métodos diferentes. Você pode usar:
- o Aspirador Portátil (consulte a página 16)
  - o Zippbrush (consulte a página 45)
  - ou o Bocal para Estofos (consulte a página 21)

### **P COMO FAÇO PARA ASPIRAR DEBAIXO DA CAMA?**

- R** O *Sentries*™ pode ser usado no modo de Aspirador com Tubos (consulte a página 19) com o Bocal para Superfícies, para aspirar debaixo de camas e de outros móveis baixos.

IMPORTANTE: Tenha sempre muito cuidado ao aspirar escadas..

# Dicas de Operação/Manutenção

## *Perguntas e Respostas/Solução de Problemas*

### **P COMO FAÇO PARA ASPIRAR MÓVEIS ESTOFADOS?**

**R** 1. Converta o aparelho em um aspirador com tubos. Consulte a página 19. (Não use o Bocal Grande ②5 para a limpeza de móveis.)

2. Use a Mangueira para Acessórios com ou sem os seguintes acessórios:

- o Bocal para Estofados.
- o Acessório para Cantos sem a escova. (Use-o entre as almofadas dos assentos e nas frestas.)
- o Zippbrush opcional.

O Zippbrush opcional utiliza escovas giratórias para agitar as fibras e remover o pó entranhado e pêlos de animais do tecido. Ao usar o Zippbrush, mova-a lentamente de um lado para o outro sobre a superfície. Não a pressione demais, pois a acção das escovas se tornará mais lenta. (Se a escova giratória interna ficar emperrada e parar de girar, basta virá-la no sentido horário para soltá-la. Desse modo, ela voltará a girar.)

Para a limpeza de botões de estofados difíceis de alcançar, tire o pó usando a ponta estreita do Zippbrush, localizada no lado oposto à mangueira. (Para obter informações adicionais sobre o uso e manutenção do Zippbrush opcional, consulte a secção sobre o Zippbrush na página 45.)

### **P COMO FAÇO PARA LIMPAR AS PAREDES E O TECTO?**

**R** 1. Converta o aparelho num aspirador com tubos. Consulte a página 19.

2. Ligue um ou dois Tubos de Extensão à Mangueira para Acessórios inserindo-a na abertura do Tubo de Extensão e girando-a para encaixá-la.
3. Encaixe o Cabo de Controle de Sucção na extremidade do Tubo de Extensão.
4. Encaixe a Escova para Parede & Tecto na extremidade do Cabo de Controle de Sucção. Além de permitir o controle do fluxo de ar, esse cabo também possibilita o ajuste da Escova para Parede & Tecto nos ângulos adequados para consoles de lareiras, para-brisas de janelas, paredes e tectos.

### **P COMO FAÇO PARA LIMPAR O MEU CARRO?**

**R** O *Sentria*™ vem equipado com diversos acessórios para limpeza de automóveis. Além disso, também é possível usar o Zippbrush opcional para aspirar os estofados, entapetado, tapetes e malas de carros. (Consulte a secção sobre o Zippbrush na página 45 para obter informações sobre seu uso e manutenção.)

1. Converta o aparelho num aspirador com tubos. Consulte a página 19.
2. Você pode usar a extremidade da Mangueira para Acessórios para a sucção directa ou para a conexão de diversas ferramentas.
3. Sugerimos o uso do Bocal para Estofos (ou o Zippbrush opcional) para limpar os assentos, a parte de baixo dos mesmos e a mala do carro.
4. Use o Acessório para Cantos (com ou sem a escova na extremidade) para áreas pequenas e difíceis de alcançar, como o espaço entre o pára-brisas e o painel e o espaço entre os assentos.
5. Use a Escova para Pó para limpar o painel.
6. Use a Ferramenta Utilitária para aspirar areia, pequenas pedras e partículas mais pesadas em tapetes e alcatifas.

# Dicas de Operação/Manutenção

## *Perguntas e Respostas/Solução de Problemas*

### ***P* COMO FAÇO PARA LIMPAR OUTROS MÓVEIS DA CASA?**

#### ***R* Livros e Estantes:**

1. Converta o aparelho num aspirador com tubos. Consulte a página 19.
2. Encaixe a Escova para Pó na extremidade da Mangueira para Acessórios e “tire o pó” dos livros e da estante.
3. Algumas outras opções são o uso de um Tubo de Extensão com a Escova para Pó ou a Escova para Parede & Tecto para limpar a parte de cima da estante.

#### **Cúpulas de Abajur e Quadros:**

1. Converta o aparelho num aspirador com tubos. Consulte a página 19.
2. Encaixe a Escova para Pó no Cabo de Controle de Sucção. Em seguida, conecte o cabo à Mangueira para Acessórios. Teste o fluxo de ar regulando a Válvula de Controle de Sucção do Cabo de Controle de Sucção antes de aspirar uma cúpula de abajur. Tire o pó de quadros cobertos com vidro e de molduras de quadros.

#### **Aberturas estreitas:**

1. Converta o aparelho num aspirador com tubos. Consulte a página 19.
2. Encaixe a Escova para Pó no Cabo de Controle de Sucção. Em seguida, conecte o cabo à Mangueira para Acessórios. Teste o fluxo de ar regulando a Válvula de Controle de Sucção do Cabo de Controle de Sucção antes de aspirar os aparelhos electrónicos.
3. Encaixe o Enchedor/Esvaziador na extremidade da Mangueira para Acessórios para tirar o pó noutros lugares difíceis de alcançar.

#### **Móveis de Palhinha e Cestos:**

1. Converta o aparelho num aspirador com tubos. Consulte a página 19.
2. Encaixe a Escova para Pó na extremidade da Mangueira para Acessórios. A Escova para Pó é indicada para uso entre rachaduras e fendas em móveis de palhinha e outras superfícies irregulares.

#### **Cortinados e Persianas:**

1. Converta o aparelho num aspirador com tubos. Consulte a página 19.
2. Para cortinados, ligue um ou dois Tubos de Extensão à Mangueira para Acessórios. Ligue o Cabo de Controle de Sucção ao Tubo de Extensão e depois encaixe o Bocal para Estofos (com a chapa encaixada). Teste o fluxo de ar regulando a Válvula de Controle de Sucção do Cabo de Controle de Sucção antes de tirar o pó de cortinados e persianas.

A Válvula de Controle de Sucção do Cabo de Controle de Sucção regula o fluxo de ar e impede que você arranque os cortinados dos rodízios.

Para persianas, execute um procedimento semelhante, usando a Escova para Pó em vez do Bocal para Estofados. Se estiver usando o Cabo de Controle de Sucção, feche totalmente a Válvula de Controle de Sucção para manter o fluxo de ar máximo.

### ***P* O QUE DEVO FAZER SE O SACO DE FILTRAGEM EXALAR MAU CHEIRO?**

***R*** Troque-o. Troque o saco descartável quando o pó acumulado atingir a linha que indica a capacidade máxima. Não deixe que o saco fique demasiadamente cheio.

1. Você também pode adquirir o Odorific II, um odorizador que deixa os ambientes com aroma agradável e fresco. Coloque algumas gotas num pedacinho de algodão e deite-o para dentro do Saco Colector Permanente Externo. Ligue para o seu Distribuidor ou para a Linha de Suprimentos Kirby®. Para obter uma lista doutros produtos Kirby de alta qualidade, consulte as páginas 56 e 57.



# Relações Com o Consumidor

*Tem uma Pergunta? Precisa de Assistência?*

O seu distribuidor autorizado está disponível para responder a quaisquer perguntas relacionadas com a sua compra ou com o funcionamento do seu Sistema de Conservação Doméstica **Sentria™**.

A The Kirby Company tem também Especialistas em Relações com o Consumidor disponíveis para esclarecer quaisquer dúvidas que possa ter acerca do Sistema de Conservação Doméstica **Sentria** ou para lhe disponibilizar o nome do distribuidor Kirby mais perto de si.

Pode contactar o serviço de Relações com o Consumidor, nos E.U.A., por:

e-mail                      [consumer@kirbywhq.com](mailto:consumer@kirbywhq.com)

telefone                    00 800 547 292 72

fax                            001-216-529-6146

correio                      Consumer Relations  
1920 West 114<sup>th</sup> Street  
Cleveland, Ohio 44102

O nosso horário de atendimento é das 8:00 às 17:00, hora da costa leste dos EUA, de segunda a sexta.

# Produtos de Cuidados Domésticos Kirby®

*Dos seus Distribuidores Autorizados de Origem e Centros de Assistência*

## FAMÍLIA DE PRODUTOS COM CONTROLO DE ALERGENOS

### **Sacos de Filtragem MicroAllergen**

O melhor da Kirby! Reduz a poeira doméstica normal, pólen, ácaros e outras partículas.

### **Champô com Controlo de Alergenos**

Neutraliza as partículas dos ácaros. Reduz os alergenos causados pelos pólenes. Limpa e renova os tapetes.

### **Pano Microfibras**

Use-o para limpar o pó. 30 vezes mais fino do que o algodão. Absorve 4 vezes o seu peso em líquidos, sujidade e fuligem. Lavável.

## FAMÍLIA DE PRODUTOS DE CHAMPÔ PARA ALCATIFAS

### **Champô para Alcatifa**

Um produto altamente eficiente para a limpeza em profundidade de alcatifas e tapetes. Seguro para as alcatifas e não-tóxico.

### **Tira-Nódoas Multi-Usos**

Uma fórmula pronta a usar para as nódoas do dia-a-dia. Basta vaporizar em cima da mancha e remover com um pano branco limpo. Excelente para usar antes de aplicar o champô.

### **Pré-Tratamento para Áreas de Circulação Intensa**

Esta fórmula altamente eficiente dá-lhe um “avanço” antes de aplicar o champô. Basta vaporizar (antes de aplicar o champô) em cima dos locais com maior sujidade, ou seja junto às entradas, corredores e locais de passagem mais habituais.

## FAMÍLIA DE PRODUTOS TIRA-NÓDOAS

### **Espuma Kirby**

Eficaz em escadas alcatifadas muito sujas e noutros locais de difícil acesso. Basta pulverizar em cima das manchas e remover com um pano. Ideal para os tapetes do carro e de casa!

### **Produto de Limpeza para Alcatifas com Manchas e Maus Cheiros Causados por Animais de Estimação**

Utiliza enzimas naturais para atacar as desagradáveis manchas e maus cheiros causados por animais de estimação. Os ingredientes activos chegam ao núcleo das fibras da alcatifa, eliminando de forma garantida os maus cheiros persistentes e repelindo os animais de estimação, por forma a não voltarem ao mesmo sítio.

### **Produto de Limpeza para Alcatifas com Manchas de Gordura e Óleo**

Penetra e remove as nódoas mais difíceis ... massa consistente, óleos de lubrificação e de cozinha, e muito mais. Basta vaporizar em cima e remover com um pano.

### **Produto de Limpeza para Alcatifas com Manchas de Comida**

Este produto de limpeza com uma fórmula especial contém enzimas naturais que actuam sobre as ligações químicas de manchas difíceis de comida, sumo de uva, vinho tinto, chocolate, ketchup e outros.

# Produtos de Cuidados Domésticos Kirby®

*Dos seus Distribuidores Autorizados de Origem e Centros de Assistência*

## FAMÍLIA DE PRODUTOS PARA SUPERFÍCIES DURAS

### **Produto de Limpeza Scuttle para Vidros e Superfícies**

Um dos tradicionais preferidos da Kirby; excelente para superfícies duras tais como bancadas, electrodomésticos e janelas, espelhos e outros.

### **Scuttle de Limão**

Produto de limpeza industrial para interiores e exteriores. Ideal para fornos, grelhadores e outros electrodomésticos. Excelente para limpar equipamentos de exterior.

### **Lickity Split**

Produto solvente multifunções, mais eficaz do que qualquer outro produto para remoção de substâncias pegajosas. Use-o para dissolver cola, pastilha elástica, autocolantes, asfalto, bâton, lápis de cera, óleo, alcatrão, adesivos, tinta de marcador e outros.

## FAMÍLIA DE PRODUTOS AMBIENTADORES PARA A CASA

### **Purificador do Ar para Divisões e Alcatifas**

Deixa as alcatifas e as divisões de sua casa com um cheiro agradavelmente fresco, enquanto elimina os maus cheiros. Basta salpicar nas alcatifas e aspirar ao fim de alguns minutos. Disponível em 5 aromas.

### **Desodorizante Odorific II**

Desodorizante líquido multi-usos. Excelente para áreas com maus cheiros intensos, como caixotes do lixo e recantos húmidos da casa. Algumas gotas é quanto basta. Também bastam algumas gotas para desodorizar o saco de pano exterior do seu aspirador. O aroma fresco mantém-se por muitas horas.

## OUTROS EXCELENTES PRODUTOS E CONSUMÍVEIS DA KIRBY

### **Acessório para Cantos Extensível**

Limpe por baixo de frigoríficos, móveis baixos e grelhas de radiadores. O conjunto de 5 peças permite-lhe ir adicionando peças até atingir o comprimento necessário.

### **Mini Acessórios**

Este conjunto inclui uma mini mangueira e 5 mini acessórios, excelentes para limpezas minuciosas. Ideal para rachas e fendas, teclados, estatuetas, painéis de instrumentos e pianos.

### **Aspirador para Automóvel Split Second 2**

A versão de 12 volt, para automóvel, do popular aspirador de mão, portátil e sem fios, Split Second, liga-se a um isqueiro eléctrico normal. Perfeito para carros, barcos, auto-caravanas e veículos recreativos.



*Para obter estes e outros Produtos de Cuidados Domésticos Kirby, contacte o seu Distribuidor Autorizado de Origem*

# Índice

<b>A</b>			
Acessório para Cantos . . . . .	20		
Acessórios . . . . .	19		
Acessório para Cantos . . . . .	20		
Bocal para Estofados . . . . .	20		
Bocal para Superfícies . . . . .	20		
Cabo de Controle de Sucção . . . . .	21		
Enchedor/Esvaziador . . . . .	23		
Escova para Parede & Tecto . . . . .	20		
Escova para Pó . . . . .	20		
Mangueira para Acessórios . . . . .	18		
Ferramenta Utilitária . . . . .	22		
Tubos de Extensão . . . . .	19		
Acessórios . . . . .	29		
Acessórios Opcionais . . . . .	29		
Afofador de Alcatifa . . . . .	40		
Almofada para Pisos Duros . . . . .	15		
Aspirador com Tubos . . . . .	17		
Aspirador Portátil . . . . .	15		
Aspirador Vertical . . . . .	13		
<b>B</b>			
Barra de Fixação . . . . .	18		
Bocal Grande			
Ajuste da altura . . . . .	8		
Como abaixar . . . . .	8		
Como erguer . . . . .	8		
Escova Cilíndrica . . . . .	47		
Placa para Tapete . . . . .	47		
Remoção . . . . .	18		
Remoção da Escova			
Cilíndrica . . . . .	14		
Troca da correia . . . . .	47		
Bocal para Estofos . . . . .	20		
Bocal para Superfícies . . . . .	19		
<b>C</b>			
Cabo			
Botão de Libertação do Cabo . . . . .	15		
Encaixe do Cabo Portátil . . . . .	15		
Remoção do Cabo Vertical . . . . .	15		
Trava de Inclinação do Cabo . . . . .	7		
Cabo de Controle de Sucção . . . . .	21		
Cabo Portátil . . . . .	15		
Carpet Shampoo System . . . . .	30		
Bandeja . . . . .	30		
Limpeza . . . . .	33		
Troca da correia . . . . .	35		
Uso . . . . .	32		
Válvula de Controle de Espuma . . . . .	32		
Como Esvaziar o Mini Em-Tor . . . . .	10		
Correias			
Troca da Correia . . . . .	47		
<b>D</b>			
Dicas de Manutenção . . . . .	53		
Dicas de Operação . . . . .	53		
<b>E</b>			
Elevador da Correia . . . . .	10		
Enchedor/Esvaziador . . . . .	23		
Escova Cilíndrica			
Ajuste da altura . . . . .	48		
Ajuste para o			
Funcionamento Ideal . . . . .	48		
Luz Indicadora . . . . .	11		
Escova para Parede & Tecto			
Escova para Pó . . . . .	20		
<b>F</b>			
Filtração Micron Magic® . . . . .	5		
<b>I</b>			
Informações Sobre Este Manual . . . . .	4		
Instruções de Segurança . . . . .	2		
Insuflador			
Ajuste . . . . .	21		
Uso . . . . .	23		
Interruptor Liga/Desliga . . . . .	13		
<b>K</b>			
Kirby® Carpet Shampoo 31, 54			
<b>L</b>			
Limpeza de Colchões . . . . .	16		
Limpeza por Sucção Directa 14			
<b>M</b>			
Movimentação do Aparelho . . . . .	7		
<b>P</b>			
Perguntas & Respostas . . . . .	51		
Pega Portátil . . . . .	15		
Polidor de Piso . . . . .	38		
Ajuste . . . . .	38		
Uso . . . . .	39		
Portable Shampooer			
Ajuste . . . . .	26		
Uso . . . . .	27		
Primeiros Passos . . . . .	6		
Produtos de Limpeza . . . . .	56		
Protecção da Entrada de Ar . . . . .	22		
Pulverizador Portátil			
Ajuste . . . . .	24		
Ajuste do Jacto . . . . .	25		
Frasco . . . . .	24, 25		
Limpeza . . . . .	25		
Tubo de Imersão . . . . .	25		
Uso . . . . .	24		
<b>R</b>			
Remoção do Cabo Vertical . . . . .	15		
<b>S</b>			
Saco Colector			
Adaptador Superior . . . . .	9		
Botão de Libertação do Saco 15			
Montagem-remoção . . . . .	10		
Saco Permanente Externo . . . . .	10		
Sacos Colectores Descartáveis 9			
Tira de Suporte do Saco Colector . . . . .	10		
Troca dos Sacos Descartáveis 9			
Saco Colector Mini Em-Tor . . . . .	10		
Sacos Colectores Descartáveis . . . . .	9, 49		
<b>T</b>			
TechDrive™			
Activação . . . . .	8		
Desactivação . . . . .	8		
Descrição . . . . .	8		
Pedal ON/OFF . . . . .	8		
Toe-Touch Control™ . . . . .	7		
Transporte do aparelho . . . . .	7		
Trava de Acessório . . . . .	18		
Trava de Inclinação do Cabo . . . . .	7		
Troca de Peças Diversas . . . . .	50		
Tubos de Extensão . . . . .	19		
Turbo Accessory System™ . . . . .	41		
Ajuste . . . . .	41		
Alavancas de fixação . . . . .	41		
Escovação . . . . .	43		
Fixador Traseiro . . . . .	42		
Lixamento . . . . .	42		
Polimento . . . . .	43		
Protecção contra Pó . . . . .	42		
<b>U</b>			
Uso do Manual do Proprietário . . . . .	4		
<b>Z</b>			
Zippbrush™			
Escova Externa em			
Forma de Anel . . . . .	45		
Limpeza . . . . .	45		
Turbina . . . . .	45		
Uso . . . . .	45		

# **CE** DECLARAÇÃO DE CONFORMIDADE

A Kirby declara, como única responsável, que, no que se refere a normalização, o modelo de aspirador G10E está em conformidade com as seguintes normas e documentos:

IEC 60335-1 (EN 60335-1), IEC 60335-2-2 (EN60335-2-2) EN 55014-1, EN 55014-2, EN 61000-3-2, EN 61000-3-3, EN 50366, EN 62233

De acordo com os regulamentos; incluindo as directivas para a baixa voltagem 2006/95/EC, e EMC 2004/108/EC

**CE** 95

**KIRBY**

1920 West 114<sup>th</sup> Street  
Cleveland, OH 44102  
U.S.A.

Fabricado de acordo com uma ou mais das patentes e projectos registados a seguir indicados, outras patentes e projectos registados pendentes.

## **United States**

4947512  
5007133  
5086536  
5115537  
5308288  
5573369  
5713810  
7794516  
D392779  
D396902  
D600868

## **Australia**

322271  
334155  
334156  
661597  
692116  
2008207570

## **Austria**

ATE142865  
ATE18955T1

## **Belgium**

0584961

## **Benelux**

38610-00

## **Canada**

127585  
2101455  
2229513  
137881  
2638641

## **China**

ZL200830142963  
ZL200930237374.5  
ZL201130007059

## **Denmark**

0584961

## **Finland**

13965

## **France**

902235  
0584961  
20106183

## **Germany**

69304847  
402010006532.8  
69606774

## **Hong Kong**

KH1010126

## **Italy**

0584961  
0859567

## **Japan**

2011083

## **Luxembourg**

0859567

## **Mexico**

175879

## **Netherlands**

0584961  
0859567

## **New Zealand**

411288  
570620

## **Norway**

70226  
319902

## **Portugal**

0584961

## **Russia**

73673  
2378973

## **Singapore**

69097

## **South Africa**

A2008/01498

## **Spain**

2092232

## **Sweden**

49181  
0584961

## **Switzerland**

0584961  
0859567

## **United Kingdom**

0433439  
0584961  
0859567  
1090578  
2006173

Nº	Peça
1	Saco Permanente Externo
2	Lingueta da Trava do Saco
3	Saco Colector Descartável
4	Tira de Suporte do Saco
5	Adaptador Superior
6	Saco Colector Mini Em-Tor
7	Luz Indicadora do Desempenho
8	Pedal Superior do Toe-Touch Control
9	Pedal Inferior do Toe-Touch Control
10	Travão de Inclinação do Braço
11	Pedal “N” (de Neutral) do Tech Drive Power Assist
12	Pedal “D” (de Drive) do Tech Drive Power Assist
13	Interruptor Liga/Desliga
14	Botão de Libertação do Braço
15	Pega Portátil
16	Botão de Libertação do Saco Colector
17	Braço Vertical
18	Punho para Transporte
19	Porta de Exaustão de Ar
20	Elevador da Correia
21	Tampa da Luz Frontal
22	Trava de Acessório
23	Eixo do Motor
24	Barra de Fixação
25	Bocal Grande
26	Pára-choques

## **Acessórios e Peças Encaixáveis**

27	Sistema de Champô para Alcatifas	Para aplicar champô na sua alcatifa.
28	Sistema de Conservação de Pavimentos	Polimento do pavimento para polir pavimentos em madeira ou ladrilho. Cardador de alcatifas para levantar o pêlo em alcatifas coçadas.
29	Almofada para Pavimentos Duros	Para limpar o pó em pavimentos descobertos.

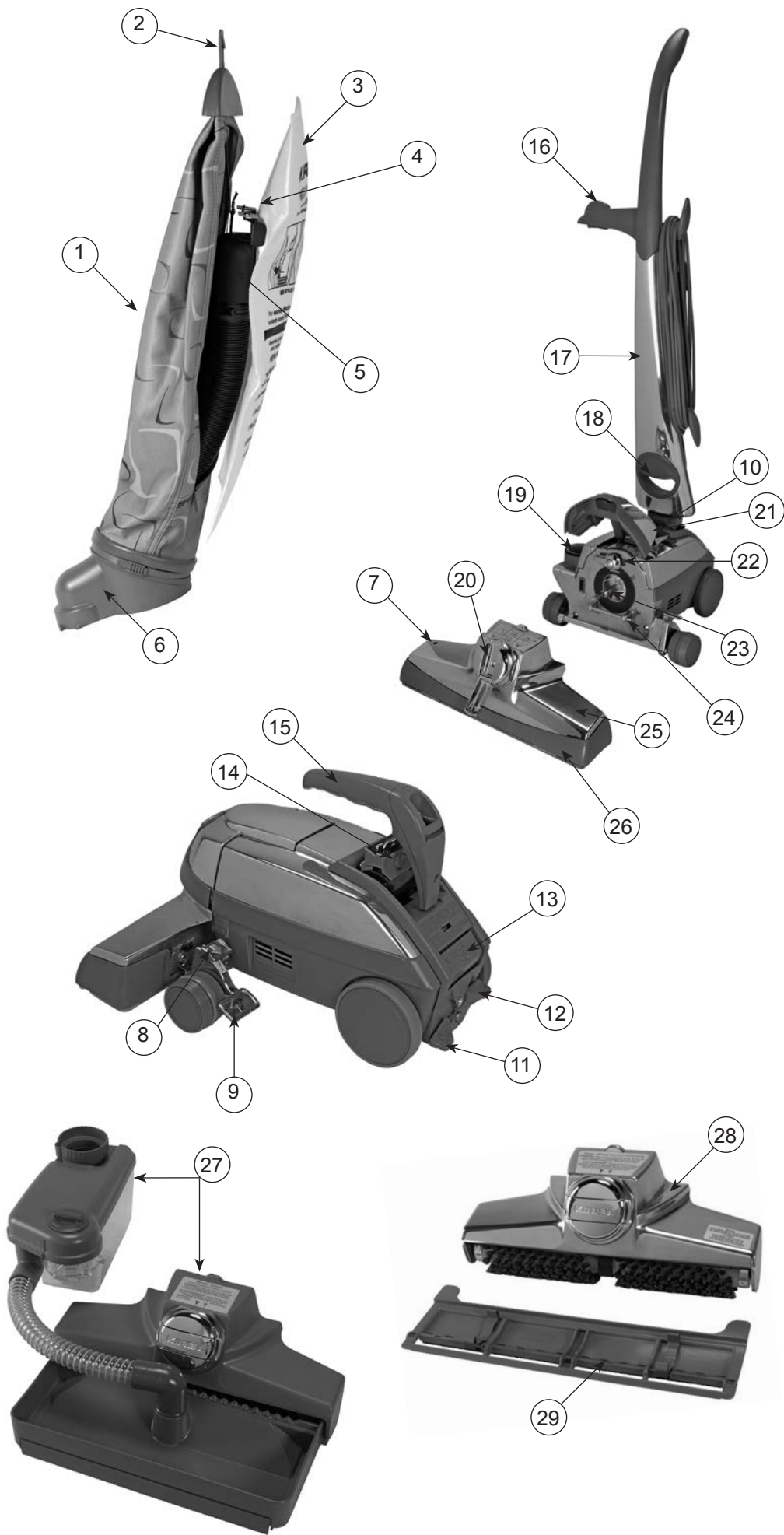



# Acessórios e Peças Encaixáveis

<b>Nº</b>	<b>Peça</b>	<b>Utilizações Aconselhadas</b>
30	Kaddy	Para guardar acessórios.
31	Vaporizador Portátil	Encaixar no Tubo Flexível para Acessórios com o aparelho no modo de compressão, apenas para aplicar líquidos à base de água, não inflamáveis.
32	Pega Portátil	Para transformar o aparelho da posição vertical para a posição portátil, desmontando a pega vertical e montando a Pega Portátil. Ajuda na limpeza de escadas alcatifadas e na limpeza de colchões.
33	Tampa para Aplicador de Champô Portátil	Encaixar no Vaporizador Portátil com o aparelho no modo de compressor, para aplicar Champô para Alcatifas da Kirby® para a limpeza de nódoas.
34	Ferramenta Utilitária	Limpa chãos dos carros. Limpeza dos revestimentos interiores dos automóveis.
35	Ferramenta para Insuflar/Esvaziar	Com o aparelho no modo de compressão, utilizar para insuflar brinquedos, colchões de ar ou outros artigos insufláveis a baixa pressão, até 1 p.s.i. Com a unidade no modo de aspirador estático, utilizar para esvaziar artigos insufláveis.
36	Escova para Limpar o Pó	Com ou sem tubos de extensão, em superfícies com contornos ou irregulares.
37	Bocal para Estofos	Móveis estofados, escadas alcatifadas, roupas. Interior de automóveis.
39	Escova para Paredes e Tecto	Paredes, tectos, cortinados e outras superfícies.
40	Punho de Controlo de Sucção	Utilizar quando for necessário controlar a potência de sucção, por exemplo em cortinados delicados e quebra-luzes. Utilizar com ou sem Tubos de Extensão.
41	Tubos de Extensão	Para aumentar o alcance e utilizar com outras ferramentas.
42	Tubo Flexível para Acessórios	Para converter o aparelho de aspirador vertical para aspirador estático, ou para o modo de compressão.
43	Correia de Substituição	Consumível de reserva para substituição de emergência.
44	Ferramenta para Fendas com Escova Amovível	Sem escova, utilizar em gretas, fendas, cantos, sulcos e aberturas estreitas. Com escova, utilizar em cantos, tufo de algodão, entre bobinas de radiadores, e calhas de janelas deslizantes.
45	Bocal para Superfícies	Pavimentos descobertos, limpeza de superfície para alcatifas e por baixo de mobiliário próximo do pavimento.
46	Protecção da Entrada de Ar	Colocar à frente do aparelho para converter o aparelho num compressor.
47	Zippbrush	Estofos, escadas alcatifadas. Interior de automóveis.
48	Turbo Accessory System™	Lixar, polir, arear.
49	Miracle Waxer Polidor de chão	Para pisos de madeira, vinil cortiça e linóleo. Aplicar com o aplicador de cera deslizante..

